

令和6年度
長崎県高校総体
【瓊浦関係分】



【目次】

| | |
|----------|--------|
| 日程会場一覧 | P 1 |
| 陸上競技 | P 2~ 5 |
| バレーボール | P 6~ 7 |
| バスケットボール | P 8~ 9 |
| 卓球 | P10~19 |
| 体操 | P20 |
| 剣道 | P21~26 |
| 柔道 | P27~32 |
| サッカー | P33 |
| バドミントン | P34~43 |
| ハンドボール | P44 |
| ボクシング | P45 |
| 水泳 | P46~61 |
| 空手道 | P62~66 |

令和6年度(第76回)長崎県高等学校総合体育大会 日程会場一覧

| 地区 | 会場 | 競技名 | 期間 | 開会式 | | 競技 | | | | | | | 競技会場 (9市2町63会場) |
|-----------------------|--------|----------------|------|------|-----|-----|-----|-------------|-----|-----|-------------------|----------------|--|
| | | | | 5/31 | 6/1 | 6/2 | 6/3 | 6/4 | 6/5 | 6/6 | 6/7 | | |
| | | | | 金 | 土 | 日 | 月 | 火 | 水 | 木 | 金 | | |
| 長崎地区 | 長崎市 | 総合開会式 | 1 | ○ | | | | | | | | | ベネックス総合運動公園かきどまり陸上競技場 |
| | (長与町) | ソフトテニス | 4 | ● | ○ | ○ | ○ | ○ | | | | | ベネックス総合運動公園かきどまり庭球場 長崎県立総合運動公園テニスコート |
| | | バスケットボール | 4 | ● | | | ○ | ○ | | | | | 県立総合体育館メインアリーナ 長崎北陽台高等学校体育館 長崎東高等学校体育館 長崎商業高等学校体育館 長崎南高等学校体育館 純心女子高等学校体育館 瓊浦高等学校体育館 長崎南山高等学校体育館 |
| | 長崎市 | 体操 | 1 | ● | ○ | | | | | | | | 県立総合体育館メインアリーナ |
| | (長与町) | 新体操 | 1 | ● | ○ | | | | | | | | 長崎市民体育館 |
| | | 剣道 | 3 | ● | ○ | ○ | ○ | | | | | | 長与町民体育館 |
| | | ボクシング | 3 | △ | ○ | ○ | ○ | | | | | | 長崎鶴洋高等学校体育館 |
| | | ヨット | 1 | ● | ○ | | | | | | | | 長崎サンセットマリーナ |
| | | ライフル射撃 | 3 | ● | ○ | ○ | ○ | | | | | | 長崎県小江原射撃場 |
| | | 水泳 | 2 | ● | ○ | ○ | | | | | | | 長崎市民総合プール |
| | | 水球 | 1 | ● | ○ | | | | | | | | 長崎西高等学校プール |
| | | アーチェリー | 2 | ● | ○ | ○ | | | | | | | 長崎市白鳥運動公園 |
| | カヌー | 1 | ● | ○ | | | | | | | | 野母港特設カヌー競技場 | |
| | 中地区 | (大村市) | 陸上 | 4 | | ○ | ○ | ○ | ○ | | | | |
| バレーボール | | | 4 | | ○ | ○ | ○ | ○ | | | | | 諫早市中央体育館 諫早高等学校体育館 鎮西学院高校体育館 大村工業高校体育館 西陵高等学校体育館 創成館高等学校体育館 |
| 相撲 | | | 1 | | ○ | | | | | | | | 諫早農業高等学校相撲場 |
| 柔道 | | | 2 | | ○ | ○ | | | | | | | 諫早市小野体育館 |
| ウェイトリフティング | | | 1 | | ○ | ○ | | | | | | | 諫早農業高等学校第1体育館 |
| フェンシング | | | 2 | | ○ | ○ | | | | | | | 諫早商業高等学校体育館メインアリーナ |
| ローイング | | | 2 | | ○ | ○ | | | | | | | 諫早市本明川水上競技場 |
| 大村市 (諫早市) (長崎市) | | 卓球 | 4 | | ○ | ○ | ○ | ○ | | | | | シーハットおおむら |
| | | ソフトボール | 3 | | ○ | ○ | ○ | 予 | | | | | 大村市総合運動公園運動広場 大村市野球場 |
| | | ラグビー | 7 | | ○ | ○ | | ○ | ○ | | | | 放虎原ラグビー場 諫早市サッカー広場 ○ベネックス総合運動公園かきどまり陸上競技場 |
| 島原市 | | 弓道 | 3 | | ○ | ○ | ○ | | | | | | 島原市霊丘公園体育館弓道場 |
| | | レスリング | 1 | | ○ | | | | | | | | 島原高等学校体育館 |
| 雲仙市 | | 登山 | 2 | | ○ | ○ | | | | | | | 雲仙山系 |
| 佐世保地区 | | (諫早市) (雲仙市) | サッカー | 7 | | | | | | | | ○ | トランスコスモスタジアム長崎 |
| | | | | | ○ | ○ | ○ | | | | | 県立百花台公園サッカー場 | |
| | | ○ | | | ○ | ○ | ○ | | | | 佐世保市小佐々中央運動広場(2面) | | |
| | | ○ | | | ○ | ○ | ○ | | | | 平戸市総合運動公園 | | |
| | | ○ | | | ○ | | | | | | 佐世保工業高等学校グラウンド | | |
| | | ○ | | | ○ | | | | | | 佐世保実業高等学校グラウンド | | |
| | | ○ | | | ○ | | | | | | 鹿町工業高等学校グラウンド | | |
| | | ○ | | | ○ | | | | | | 佐世保市北部ふれあいスポーツ広場 | | |
| | | ○ | | | ○ | | | | | | 佐世保市東部スポーツ広場サッカー場 | | |
| | | ○ | | | ○ | ○ | ○ | | | | 佐世保市東部スポーツ広場体育館 | | |
| 佐世保市 | バドミントン | 4 | | ○ | ○ | ○ | ○ | | | | | 佐世保東翔高等学校体育館 | |
| | | | | ○ | ○ | ○ | | | | | 佐世保南高等学校体育館 | | |
| | | | | ○ | ○ | ○ | | | | | 佐世保北高等学校体育館 | | |
| | | | | ○ | ○ | ○ | | | | | 佐世保市体育文化館 | | |
| | | | | ○ | ○ | | | | | | 佐世保西高等学校体育館 | | |
| | | | | ○ | ○ | ○ | ○ | 予 | | | 佐世保市総合グラウンド庭球場 | | |
| 佐世保市 | ハンドボール | 3 | | ○ | ○ | ○ | | | | | | 佐世保市総合グラウンド庭球場 | |
| | | | | ○ | ○ | | | | | | 佐世保西高等学校体育館 | | |
| | | | | ○ | ○ | ○ | ○ | 予 | | | 佐世保市総合グラウンド庭球場 | | |
| | | | | ○ | ○ | | | | | | 佐世保競輪場 | | |
| 佐世保市 | テニス | 4 | | ○ | ○ | ○ | ○ | 予 | | | | 佐世保市総合グラウンド庭球場 | |
| | | | | ○ | ○ | | | | | | 佐世保競輪場 | | |
| | | | | ○ | ○ | | | | | | 長崎県立武道館 | | |
| | | | | ○ | ○ | | | | | | 長崎県立武道館 | | |
| 川棚町 | ホッケー | 1 | | ○ | | | | | | | 川棚大崎自然公園交流広場 | | |
| 松浦市 | なぎなた | 1 | | ○ | | | | | | | 松浦高等学校体育館 | | |
| 雲仙市・南島原市 | 駅伝 | 1 | | | | | | 11月1日(金) 予定 | | | | 長崎県高体連駅伝コース | |

※ ○総合開会式参加競技 ●は学校判断 △は参加人数により開催

令和6年度 長崎県高総体 陸上競技 競技順序

6月1日(土) - 1日目

| 順 | 性 | 種目 | 区 | 数 | 組一順 | 開始時間 | 招 集 | | | 所要 |
|----|--------|---------|---|-----|--------|-------|------|-------|-------|----|
| | | | | | | | 組 | 開始 | 終了 | |
| 1 | 男 | 八種 100m | | 34 | 4 | 9:30 | | 9:00 | 9:10 | 15 |
| 2 | 女 ✓ | 400m | 予 | 71 | 8-2+8 | 9:45 | 1~3 | 9:15 | 9:25 | 40 |
| | | | | | | | 4~6 | 9:25 | 9:35 | |
| | | | | | | | 7~8 | 9:35 | 9:45 | |
| 3 | 男 ✓ | 400m | 予 | 114 | 13-2+6 | 10:25 | 1~4 | 9:55 | 10:05 | 70 |
| | | | | | | | 5~8 | 10:10 | 10:20 | |
| | | | | | | | 9~13 | 10:25 | 10:35 | |
| 4 | 女 ✓ | 1500m | 予 | 64 | 3-5+5 | 11:35 | 1~2 | 11:05 | 11:15 | 30 |
| | | | | | | | 3 | 11:20 | 11:30 | |
| 5 | 男 ✓ | 1500m | 予 | 136 | 6-3+2 | 12:05 | 1~2 | 11:35 | 11:45 | 50 |
| | | | | | | | 3~4 | 11:45 | 11:55 | |
| | | | | | | | 5~6 | 11:55 | 12:05 | |
| 6 | 男 | 5000mW | 決 | 22 | 1 | 12:55 | | 12:25 | 12:35 | 45 |
| 7 | 女 | 400m | 準 | 24 | 3-2+2 | 13:40 | | 13:10 | 13:20 | 15 |
| 8 | 男 | 400m | 準 | 32 | 4-1+4 | 13:55 | | 13:25 | 13:35 | 25 |
| 9 | 女 | 5000mW | 決 | 9 | 1 | 14:20 | | 13:50 | 14:00 | 55 |
| 10 | 女 | 1500m | 決 | 20 | 1 | 15:15 | | 14:45 | 14:55 | 15 |
| 11 | 男 | 1500m | 決 | 20 | 1 | 15:30 | | 15:00 | 15:10 | 15 |
| 12 | 女 | 400m | 決 | 8 | 1 | 15:45 | | 15:15 | 15:25 | 10 |
| 13 | 男 | 400m | 決 | 8 | 1 | 15:55 | | 15:25 | 15:35 | 15 |
| 14 | 男 | 八種 400m | | 34 | 4 | 16:10 | | | | 35 |
| 15 | 女 | 4×100mR | 予 | 32 | 4-3+4 | 16:45 | 1~2 | 16:15 | 16:25 | 20 |
| | | | | | | | 3~4 | 16:25 | 16:35 | |
| 16 | 男 ✓ | 4×100mR | 予 | 42 | 5-4+4 | 17:05 | 1~2 | 16:35 | 16:45 | 25 |
| | | | | | | | 3~4 | 16:45 | 16:55 | |
| | | | | | | | 5 | 16:55 | 17:05 | |

17:30

【跳躍競技】

| 順 | 性 | 種目 | 区 | 数 | 計測 | 通過 | 開始時間 | 招 集 | | | 場所 |
|---|--------|-------|---|----|------|----|-------|-----|-------|-------|----|
| | | | | | | | | 組 | 開始 | 終了 | |
| 1 | 女 | 棒高跳 | 決 | 10 | 1m50 | | 10:00 | | 8:50 | 9:00 | B0 |
| 2 | 男 | 八種走幅跳 | | 34 | | | 10:45 | A・B | | | F0 |
| 3 | 女 | 走高跳 | 決 | 21 | 1m35 | | 13:10 | | 12:10 | 12:20 | B |
| 4 | 男 ✓ | 走幅跳 | 決 | 66 | 5m80 | | 13:40 | A・B | 12:40 | 12:50 | F0 |

【投てき競技】

| 順 | 性 | 種目 | 区 | 数 | 計測 | 通過 | 開始時間 | 招 集 | | | 場所 |
|---|---|-------|---|----|-------|----|-------|-----|-------|-------|----|
| | | | | | | | | 組 | 開始 | 終了 | |
| 1 | 男 | 砲丸投 | 決 | 44 | 9m00 | | 10:05 | | 9:05 | 9:15 | A |
| 2 | 女 | やり投 | 決 | 32 | 25m00 | | 13:15 | | 12:15 | 12:25 | A |
| 3 | 男 | 八種砲丸投 | | 34 | | | 13:45 | | | | A |

6月2日(日) - 2日目

| 順 | 性 | 種目 | 区 | 数 | 組一順 | 開始時間 | 招集 | | | 所要 |
|----|---|----------|----|-----|--------|-------|-------|-------|-------|----|
| | | | | | | | 組 | 開始 | 終了 | |
| 1 | 男 | 100m | 1次 | 164 | 19-2+2 | 9:30 | 1~4 | 9:00 | 9:10 | 65 |
| | | | | | | | 5~8 | 9:10 | 9:20 | |
| | | | | | | | 9~12 | 9:20 | 9:30 | |
| | | | | | | | 13~16 | 9:30 | 9:40 | |
| | | | | | | | 17~19 | 9:40 | 9:50 | |
| 2 | 男 | 八種 110mH | | 34 | 4 | 10:35 | | 10:05 | 10:15 | 20 |
| 3 | 女 | 七種 100mH | | 12 | 2 | 10:55 | | 10:25 | 10:35 | 15 |
| 4 | 女 | 100m | 予 | 111 | 13-2+6 | 11:10 | 1~4 | 10:40 | 10:50 | 45 |
| | | | | | | | 5~8 | 10:50 | 11:00 | |
| | | | | | | | 9~13 | 11:00 | 11:10 | |
| 5 | 男 | 100m | 2次 | 40 | 5-3+1 | 11:55 | 1~3 | 11:25 | 11:35 | 30 |
| | | | | | | | 4~5 | 11:35 | 11:45 | |
| 6 | 女 | 400mH | 予 | 20 | 3-2+2 | 12:25 | | 11:55 | 12:05 | 15 |
| 7 | 男 | 400mH | 予 | 37 | 5-3+1 | 12:40 | 1~3 | 12:10 | 12:20 | 30 |
| | | | | | | | 4~5 | 12:20 | 12:30 | |
| 8 | 女 | 100m | 準 | 32 | 4-1+4 | 13:10 | | 12:40 | 12:50 | 20 |
| 9 | 男 | 100m | 準 | 16 | 2-3+2 | 13:30 | | 13:00 | 13:10 | 15 |
| 10 | 男 | 800m | 予 | 127 | 8-2+8 | 13:45 | 1~4 | 13:15 | 13:25 | 50 |
| | | | | | | | 5~8 | 13:25 | 13:35 | |
| 11 | 女 | 800m | 予 | 76 | 5-4+4 | 14:35 | 1~3 | 14:05 | 14:15 | 40 |
| | | | | | | | 4~5 | 14:20 | 14:30 | |
| 12 | 女 | 400mH | 決 | 8 | 1 | 15:15 | | 14:45 | 14:55 | 15 |
| 13 | 男 | 400mH | 準 | 16 | 2-3+2 | 15:30 | | 15:00 | 15:10 | 15 |
| 14 | 女 | 100m | 決 | 8 | 1 | 15:45 | | 15:15 | 15:25 | 5 |
| 15 | 男 | 100m | 決 | 8 | 1 | 15:50 | | 15:20 | 15:30 | 10 |
| 16 | 女 | 七種 200m | | 12 | 2 | 16:00 | | | | 10 |
| 17 | 男 | 八種 1500m | | 34 | 2 | 16:10 | | | | 20 |
| 18 | 女 | 4×100mR | 準 | 16 | 2-3+2 | 16:30 | | 16:00 | 16:10 | 10 |
| 19 | 男 | 4×100mR | 準 | 24 | 3-2+2 | 16:40 | | 16:10 | 16:20 | 20 |
| 20 | 男 | 5000m | 予 | 94 | 3-7+3 | 17:00 | 1 | 16:30 | 16:40 | 65 |
| | | | | | | | 2 | 16:45 | 16:55 | |
| | | | | | | | 3 | 17:00 | 17:10 | |
| 21 | 男 | 4×400mR | 予 | 40 | 5-4+4 | 18:05 | 1~3 | 17:35 | 17:45 | 40 |
| | | | | | | | 4~5 | 17:50 | 18:00 | |

18:45

【跳躍競技】

| 順 | 性 | 種目 | 区 | 数 | 計測 | 通過 | 開始時間 | 招集 | | | 場所 |
|---|---|-------|---|----|------|----|-------|-----|------|------|----|
| | | | | | | | | 組 | 開始 | 終了 | |
| 1 | 男 | 棒高跳 | 決 | 10 | 2m20 | | 10:35 | | 9:25 | 9:35 | B0 |
| 2 | 女 | 七種走高跳 | | 12 | | | 12:00 | | | | B |
| 3 | 男 | 八種走高跳 | | 34 | | | 14:00 | A・B | | | B |

【投てき競技】

| 順 | 性 | 種目 | 区 | 数 | 計測 | 通過 | 開始時間 | 招集 | | | 場所 |
|---|---|-------|---|----|-------|----|-------|----|-------|-------|----|
| | | | | | | | | 組 | 開始 | 終了 | |
| 1 | 女 | 円盤投 | 決 | 22 | 20m00 | | 9:30 | | 8:30 | 8:40 | A |
| 2 | 男 | 八種やり投 | | 34 | | | 12:00 | | | | A |
| 3 | 女 | 七種砲丸投 | | 12 | | | 14:00 | | | | A |
| 4 | 男 | ハンマー投 | 決 | 17 | 25m00 | | 15:30 | | 14:30 | 14:40 | A |

6月3日(月) - 3日目

| 順 | 性 | 種目 | 区 | 数 | 組一順 | 開始時間 | 招 集 | | | 所要 |
|----|-----|---------|----|-----|---------|-------|-------|-------|-------|----|
| | | | | | | | 組 | 開始 | 終了 | |
| 1 | 女 ✓ | 200m | 予 | 91 | 11-2+10 | 9:30 | 1~4 | 9:00 | 9:10 | 40 |
| | | | | | | | 5~8 | 9:10 | 9:20 | |
| | | | | | | | 9~11 | 9:20 | 9:30 | |
| 2 | 男 ✓ | 200m | 1次 | 148 | 17-2+6 | 10:10 | 1~4 | 9:40 | 9:50 | 55 |
| | | | | | | | 5~8 | 9:50 | 10:00 | |
| | | | | | | | 9~12 | 10:00 | 10:10 | |
| | | | | | | | 13~17 | 10:10 | 10:20 | |
| 3 | 女 | 800m | 準 | 24 | 3-2+2 | 11:05 | | 10:35 | 10:45 | 15 |
| 4 | 男 | 800m | 準 | 24 | 3-2+2 | 11:20 | | 10:50 | 11:00 | 20 |
| 5 | 男 | 400mH | 決 | 8 | 1 | 11:40 | | 11:10 | 11:20 | 20 |
| 6 | 男 ✓ | 3000mSC | 予 | 47 | 3-5+3 | 12:00 | 1 | 11:30 | 11:40 | 55 |
| | | | | | | | 2 | 11:45 | 11:55 | |
| | | | | | | | 3 | 12:00 | 12:10 | |
| 7 | 男 | 200m | 2次 | 40 | 5-3+1 | 12:55 | 1~3 | 12:25 | 12:35 | 30 |
| | | | | | | | 4~5 | 12:35 | 12:45 | |
| 8 | 女 | 800m | 決 | 8 | 1 | 13:25 | | 12:55 | 13:05 | 10 |
| 9 | 男 | 800m | 決 | 8 | 1 | 13:35 | | 13:05 | 13:15 | 35 |
| 10 | 女 | 4×100mR | 決 | 8 | 1 | 14:10 | | 13:40 | 13:50 | 10 |
| 11 | 男 | 4×100mR | 決 | 8 | 1 | 14:20 | | 13:50 | 14:00 | 20 |
| 12 | 女 | 七種 800m | | 12 | 1 | 14:40 | | | | 20 |
| 13 | 女 ✓ | 3000m | 予 | 45 | 2-7+4 | 15:00 | 1 | 14:30 | 14:40 | 40 |
| | | | | | | | 2 | 14:40 | 14:50 | |
| 14 | 女 | 4×400mR | 予 | 26 | 3-2+2 | 15:40 | 1~2 | 15:10 | 15:20 | 35 |
| | | | | | | | 3 | 15:20 | 15:30 | |
| 15 | 男 | 4×400mR | 準 | 24 | 3-2+2 | 16:15 | 1~2 | 15:45 | 15:55 | 30 |
| | | | | | | | 3 | 15:55 | 16:05 | |
| 16 | 男 | 5000m | 決 | 24 | 1 | 16:45 | | 16:15 | 16:25 | 20 |

17:05

【 跳 躍 競 技 】

| 順 | 性 | 種目 | 区 | 数 | 計測 | 通過 | 開始時間 | 招 集 | | | 場所 |
|---|---|-------|---|----|------|----|-------|-----|-------|-------|----|
| | | | | | | | | 組 | 開始 | 終了 | |
| 1 | 女 | 七種走幅跳 | | 12 | | | 10:15 | | 9:15 | 9:25 | F0 |
| 2 | 男 | 走高跳 | 決 | 21 | 1m65 | | 11:20 | | 10:20 | 10:30 | B |
| 3 | 女 | 走幅跳 | 決 | 54 | 4m50 | | 11:55 | A・B | 10:55 | 11:05 | F0 |

【 投 て き 競 技 】

| 順 | 性 | 種目 | 区 | 数 | 計測 | 通過 | 開始時間 | 招 集 | | | 場所 |
|---|---|-------|---|----|-------|----|-------|-----|-------|-------|----|
| | | | | | | | | 組 | 開始 | 終了 | |
| 1 | 男 | やり投 | 決 | 35 | 40m00 | | 9:30 | | 8:30 | 8:40 | A |
| 2 | 女 | 七種やり投 | | 12 | | | 13:00 | | | | A |
| 3 | 女 | ハンマー投 | 決 | 14 | 全 | | 15:10 | | 14:10 | 14:20 | A |

6月4日(火) - 4日目

| 順 | 性 | 種目 | 区 | 数 | 組一順 | 開始時間 | 招 集 | | | 所要 |
|----|---|---------|---|----|-------|-------|-----|-------|-------|----|
| | | | | | | | 組 | 開始 | 終了 | |
| 1 | 女 | 100mH | 予 | 29 | 4-3+4 | 9:30 | | 9:00 | 9:10 | 25 |
| 2 | 男 | 110mH | 予 | 27 | 3-2+2 | 9:55 | | 9:25 | 9:35 | 20 |
| 3 | 女 | 200m | 準 | 32 | 4-1+4 | 10:15 | | 9:45 | 9:55 | 20 |
| 4 | 男 | 200m | 準 | 16 | 2-3+2 | 10:35 | | 10:05 | 10:15 | 15 |
| 5 | 男 | 3000mSC | 決 | 18 | 1 | 10:50 | | 10:20 | 10:30 | 30 |
| 6 | 女 | 100mH | 準 | 16 | 2-3+2 | 11:20 | | 10:50 | 11:00 | 20 |
| 7 | 男 | 110mH | 決 | 8 | 1 | 11:40 | | 11:10 | 11:20 | 20 |
| 8 | 女 | 200m | 決 | 8 | 1 | 12:00 | | 11:30 | 11:40 | 10 |
| 9 | 男 | 200m | 決 | 8 | 1 | 12:10 | | 11:40 | 11:50 | 40 |
| 10 | 女 | 100mH | 決 | 8 | 1 | 12:50 | | 12:20 | 12:30 | 20 |
| 11 | 女 | 3000m | 決 | 18 | 1 | 13:10 | | 12:40 | 12:50 | 30 |
| 12 | 女 | 4×400mR | 決 | 8 | 1 | 13:40 | | 13:10 | 13:20 | 10 |
| 13 | 男 | 4×400mR | 決 | 8 | 1 | 13:50 | | 13:20 | 13:30 | 10 |

14:00

【 跳 躍 競 技 】

| 順 | 性 | 種目 | 区 | 数 | 計測 | 通過 | 開始時間 | 招 集 | | | 場所 |
|---|---|-----|---|----|-------|----|-------|-----|-------|-------|----|
| | | | | | | | | 組 | 開始 | 終了 | |
| 1 | 女 | 三段跳 | 決 | 14 | 9m50 | | 9:30 | | 8:30 | 8:40 | F0 |
| 2 | 男 | 三段跳 | 決 | 27 | 12m00 | | 12:05 | A・B | 11:05 | 11:15 | F0 |

【 投 て き 競 技 】

| 順 | 性 | 種目 | 区 | 数 | 計測 | 通過 | 開始時間 | 招 集 | | | 場所 |
|---|---|-----|---|----|-------|----|-------|-----|-------|-------|----|
| | | | | | | | | 組 | 開始 | 終了 | |
| 1 | 女 | 砲丸投 | 決 | 24 | 7m50 | | 10:10 | | 9:10 | 9:20 | A |
| 2 | 男 | 円盤投 | 決 | 33 | 25m00 | | 11:15 | | 10:15 | 10:25 | A |

令和6年度(第76回) 長崎県高等学校総合体育大会 男子組み合わせ

(バレー)

諫早市中央体育館・・・A・B

大村工業・・・J・K

諫早・・・L・M

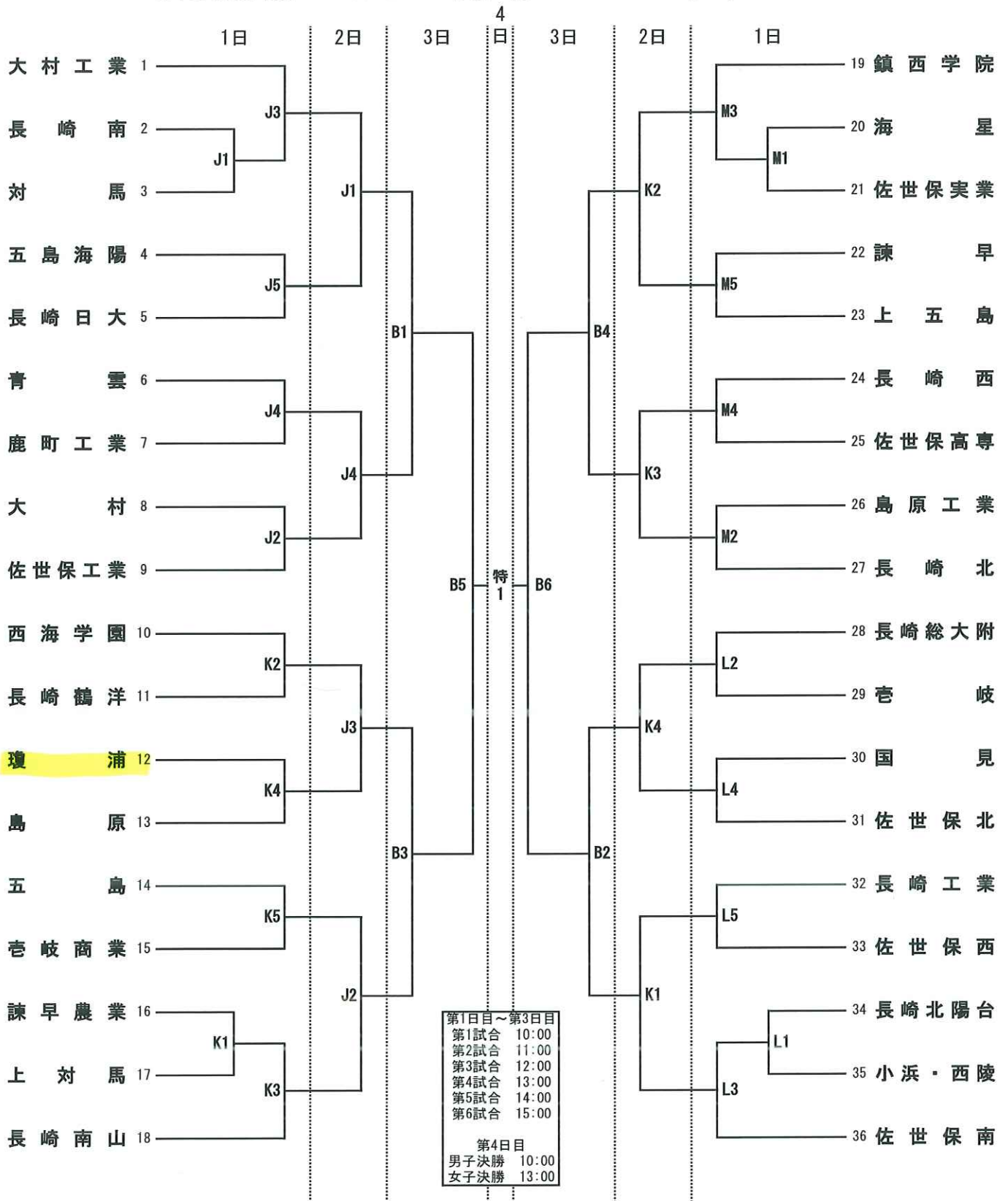

令和6年度(第76回) 長崎県高等学校総合体育大会 女子組み合わせ

(バレー)

諫早市中央体育館.....A・B 西陵.....C・D 創成館.....E・F 鎮西学院.....G・H

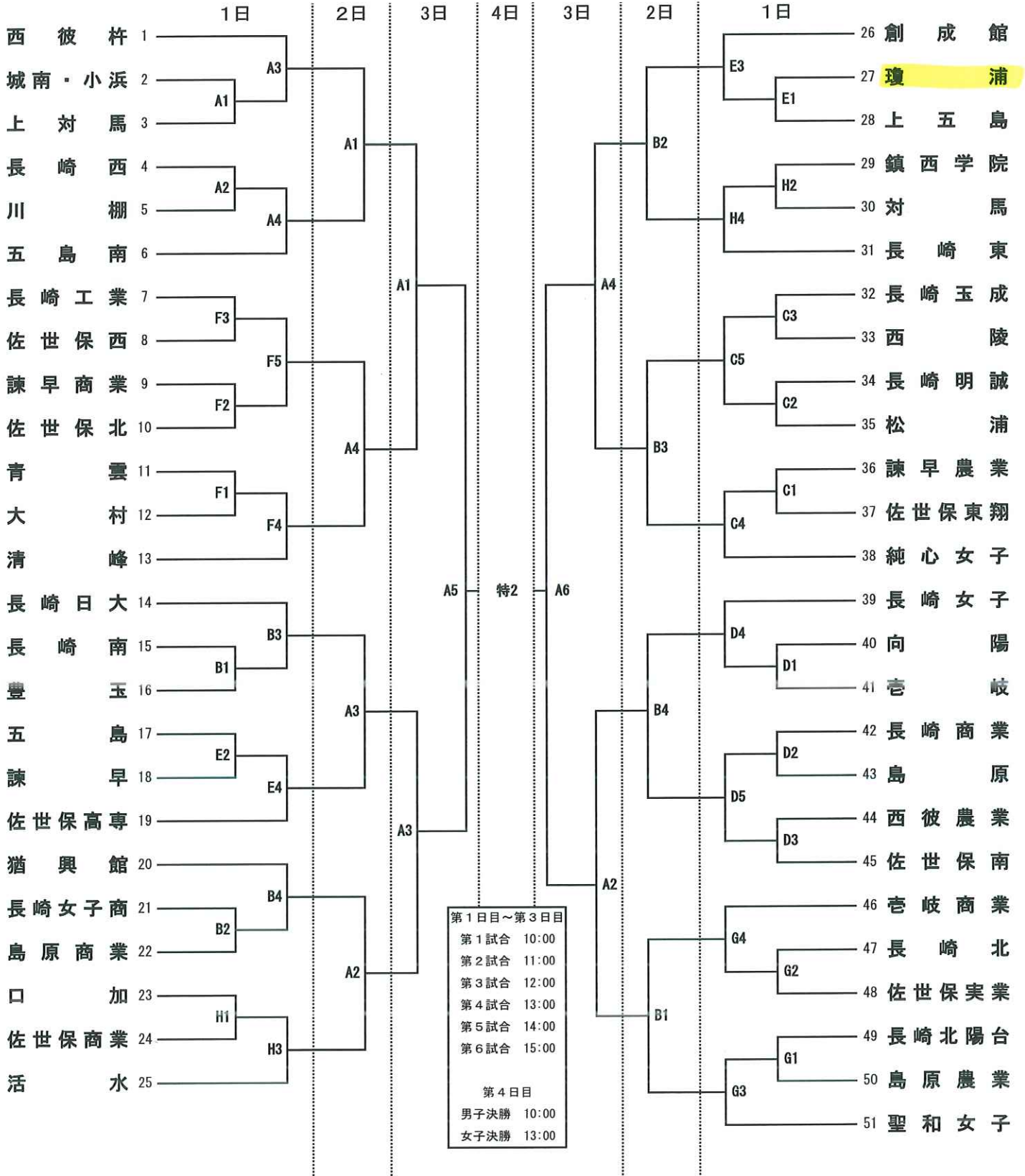

令和6年度

第76回長崎県高等学校総合体育大会バスケットボール競技組合せ表

1 期 日

令和6年6月1日(土)～6月4日(火)

2 会 場

| | | | |
|--------|--------------|---------|-------------|
| A,Bコート | 長崎東高等学校体育館 | I,Jコート | 長崎南山高等学校体育館 |
| C,Dコート | 長崎南高等学校体育館 | K,Lコート | 瓊浦高等学校体育館 |
| E,Fコート | 長崎北陽台高等学校体育館 | M,Nコート | 純心女子高等学校体育館 |
| G,Hコート | 長崎商業高等学校体育館 | 県総ABM県立 | 総合体育館 |

3 時 間

| | | | |
|-------|------------|------------|------------|
| 1日(土) | 第1試合 9:30 | 第2試合 11:30 | 第3試合 13:00 |
| | 第4試合 14:30 | 第5試合 16:00 | |
| 2日(日) | 第1試合 9:30 | 第2試合 11:30 | |
| | 第3試合 13:10 | 第4試合 14:50 | |

4 組合せ

【男子】

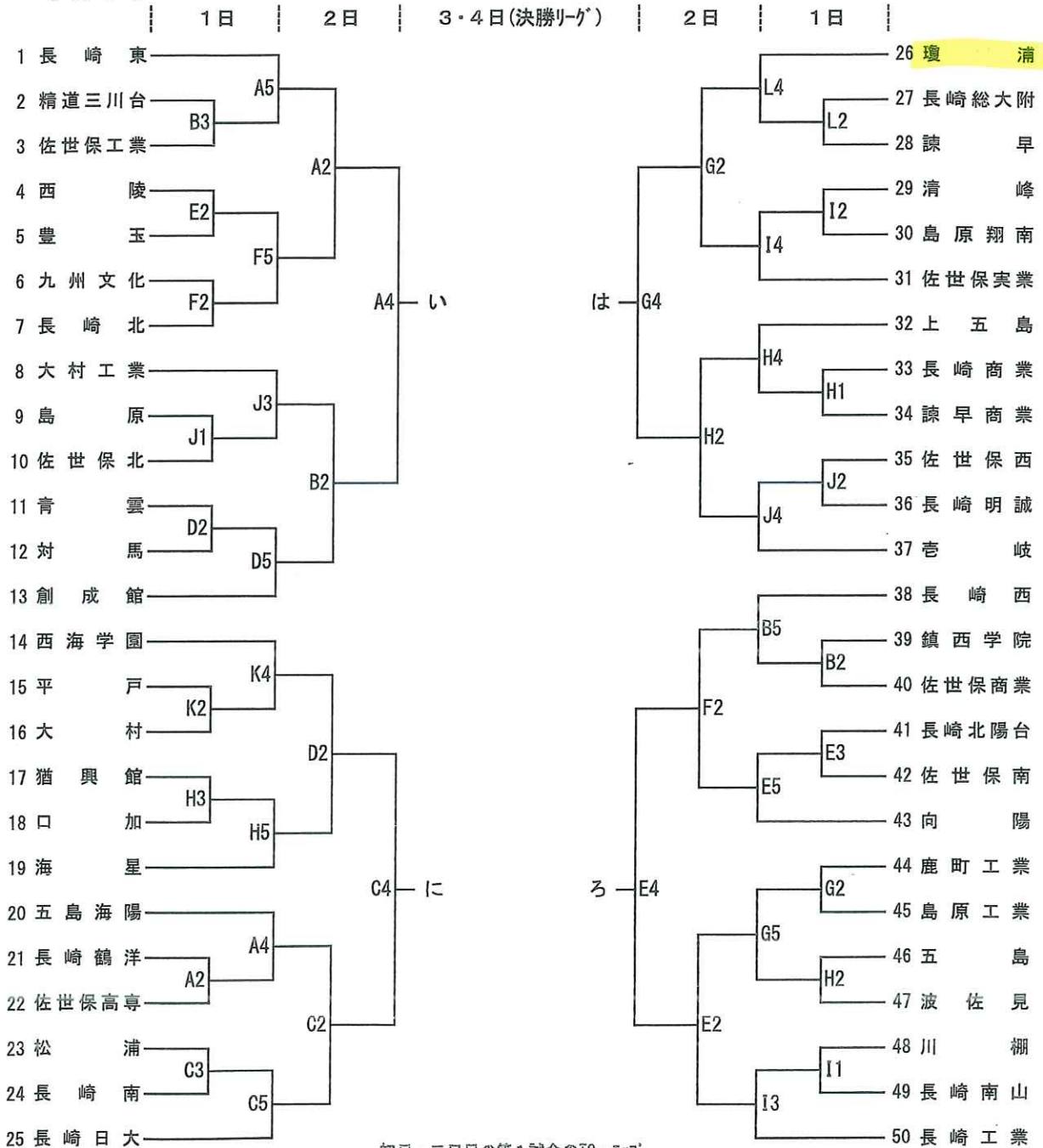

初日・二日目の第1試合のT0・モブ*
 各コート第2試合の2チームをお願いします。
 各チーム4名以上、出してください。(両チームで担当)
 前半・後半で分けないようにお願いします。

(決勝リーグ) 決勝リーグにおいては、下表の左側のチームがユニフォームを淡色とし、ベンチは、T O席に向かって右側とする。

| 日 | 時間 | | 県総 A コー ト | 県総 B コー ト |
|-----------|-------|---|-------------------|-------------------|
| 3日 (月) | 10:00 | 女 | (a) イーニ | (b) ローハ |
| | 11:40 | 男 | (A) いーに | (B) ろーは |
| | 13:20 | 女 | (a) の勝者 - (b) の敗者 | (b) の勝者 - (a) の敗者 |
| | 15:00 | 男 | (A) の勝者 - (B) の敗者 | (B) の勝者 - (A) の敗者 |
| 日 | 時間 | | 県総メインコート | |
| 4日 (火) | 10:00 | 女 | (a) の敗者 - (b) の敗者 | |
| | 11:40 | 男 | (A) の敗者 - (B) の敗者 | |
| | 13:20 | 女 | (a) の勝者 - (b) の勝者 | |
| | 15:00 | 男 | (A) の勝者 - (B) の勝者 | |

※大会運営上、決勝リーグにおいては、ベンチ・コートを入れ替える場合があります。
 ※ユニフォームについては、組み合わせ通りで行います。

【女子】

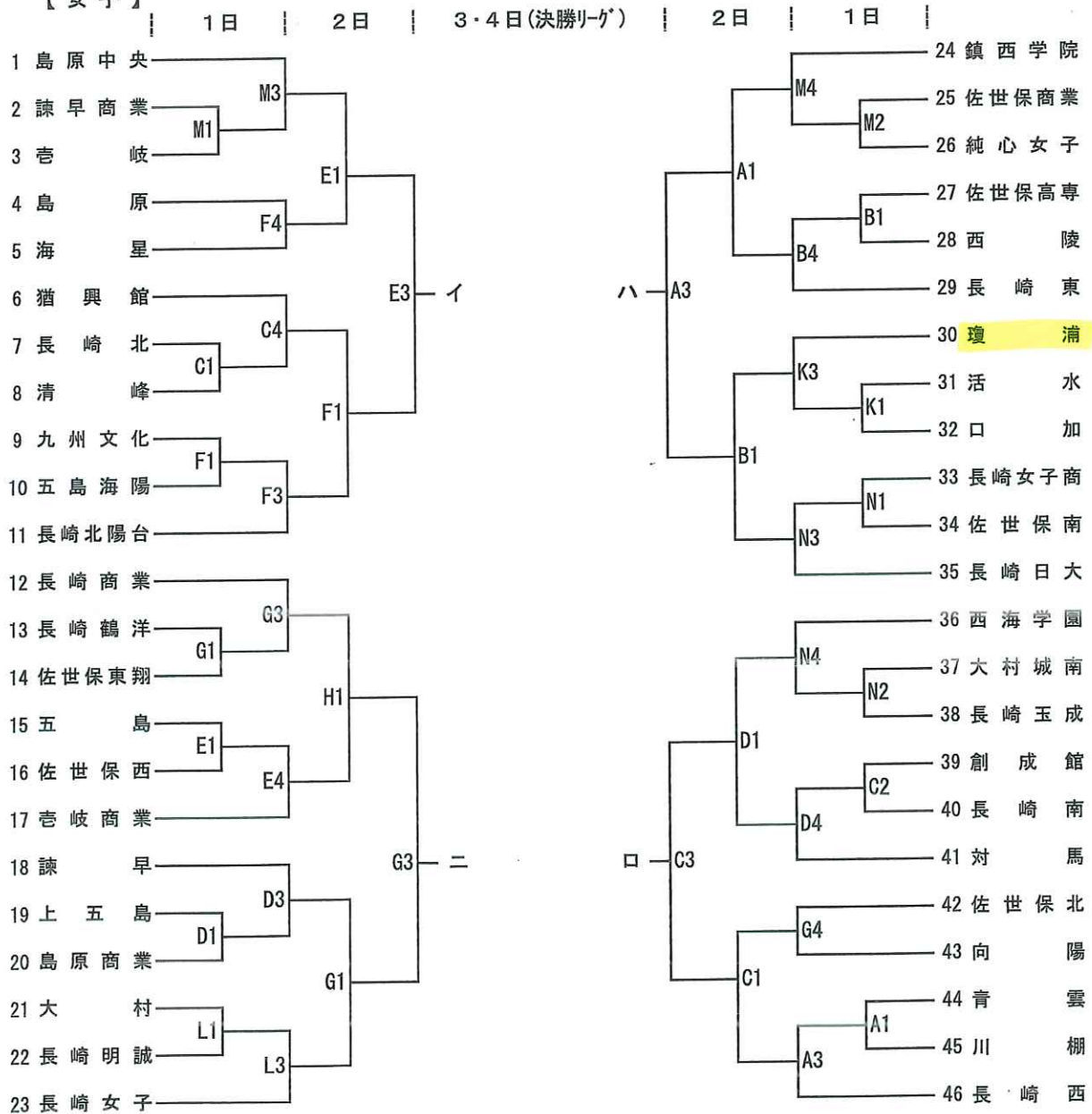

5 表彰式 4日、決勝リーグ終了後
 ※試合結果については、長崎県高体連のHPに掲載します。

令和6年度
長崎県高等学校総合体育大会
卓球競技

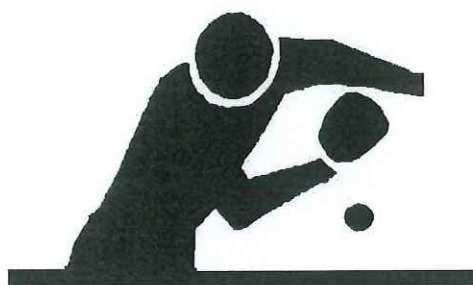
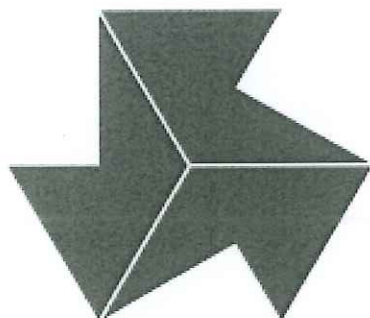

- 日時 令和6年6月1日(土)・6月2日(日)
6月3日(月)・6月4日(火)
9時30分試合開始
- 会場 大村市体育文化センター
- 主催 長崎県高等学校体育連盟
長崎県教育委員会
- 後援 長崎県 (財)長崎県スポーツ協会
大村市教育委員会
長崎県卓球連盟 大村市卓球協会
- 主管 長崎県高等学校体育連盟卓球競技専門部

駐車場についての案内は後日、高体連HPに掲載いたします。

卓球競技日程

1日目 6月1日(土) 学校対抗 1回戦～準々決勝まで

8時30分開館 9時30分開始

※練習は9時からです。(運営準備、コート整備状況より多少変わることもあります)

2日目 6月2日(日) 学校対抗 準決勝～決勝まで

男女シングルス 1回戦～ベスト64まで(サブアリーナも使用します)

(※ 進行が遅れた場合、18時以降は試合のコールはいたしません。

案内は、17時30分頃行いますので、放送にご注意ください。

残りの試合は、翌日3日の9時30より開始します。)

8時30分開館 9時30分開始

※練習は9時からです。(運営準備、コート整備状況より多少変わることもあります)

準決勝出場校は、メインアリーナ。各校2台使用可。

その他の選手は、サブアリーナ(9時～12時で各地区時間指定あり(下記参照))

3日目 6月3日(月) 男子ダブルス 1回戦～決勝まで

(※ 男女シングルの可能性あり)

8時30分開館 9時30分開始

※練習は9時からです。(運営準備、コート整備状況より多少変わることもあります)

4日目 6月4日(火) 男女シングルス ベスト64～決勝まで

8時30分開館 9時30分開始

※練習は9時からです。(運営準備、コート整備状況より多少変わることもあります)

競技上の注意

*実施要項に記されている以外、次のことに留意してください。

- 学校対抗のベンチは、若番号がメインアリーナは本部側、サブアリーナは出入口側とします。
- 初日は相互審判。2日目以降は、1コートから14コートまでは公認審判員が入り、15コート以降は敗者審判の予定です。ただし、ベスト8決定戦から公認審判員を入れます。(タイムアウト適用)
- 怪我などのプレー中の中断時間は10分以内とします。
- タイムテーブル通りに進行できないことがありますのでマイク放送に十分ご注意ください。
- 学校対抗のオーダーは試合開始時間の20分前までに提出してください。

各地区 練習コート割り

1日目: 長崎地区1～9, サブ1～4 中地区10～18, サブ5～8 佐世保地区19～27, サブ9～12 フリー28

2日目: 準決勝出場校は、メインアリーナ。その他の選手は、サブアリーナ(9時～12時)

各地区 練習コート時間割り(サブアリーナ)

佐世保地区9:00～9:50, 長崎地区10:00～10:50, 中地区11:00～11:50

3日目: 長崎地区1～9, サブ1～4 中地区10～18, サブ5～8 佐世保地区19～27, サブ9～12 フリー28

4日目: ベスト64に残った各地区の出場者数に応じて台の数を配分します。

受付でプログラム配布はいたしませんので、各学校で必要部数をプリントアウトしてください。

タイムテーブル(1)

第1日目

6月1日(土)

★男子学校対抗

1~4回戦

BT:男子学校対抗

★女子学校対抗

1~3回戦

GT:女子学校対抗

| コート | 9:30(9:10) | 11:00(10:40) | 12:30(12:10) | 14:30(14:10) | |
|---------|------------|--------------|--------------|--------------|--------|
| メインアリーナ | 1 | BT 101 | GT 202 | GT 301 | |
| | 2 | | | | |
| | 3 | BT 102 | GT 203 | GT 302 | |
| | 4 | | | | |
| | 5 | BT 103 | GT 204 | GT 303 | |
| | 6 | | | | |
| | 7 | | GT 201 | | |
| | 8 | | GT 208 | GT 304 | |
| | 9 | GT 101 | GT 205 | | |
| | 10 | | | BT301 | BT 401 |
| | 11 | GT 102 | GT 206 | | |
| | 12 | | | BT302 | |
| | 13 | GT 103 | GT 207 | | BT 402 |
| | 14 | | | | |
| | 15 | GT 104 | BT 204 | BT303 | |
| | 16 | | | | BT 403 |
| | 17 | GT 105 | BT 205 | BT304 | |
| | 18 | | | | |
| | 19 | GT 106 | BT 206 | BT305 | BT 404 |
| | 20 | | | | |
| | 21 | | BT 201 | | |
| | 22 | | BT 216 | BT306 | |
| | 23 | GT 107 | BT 207 | | |
| | 24 | | | BT307 | |
| | 25 | GT 108 | BT 208 | | |
| | 26 | | | BT308 | |
| | 27 | GT 109 | BT 209 | | |
| | 28 | | | | |
| サブアリーナ | 1 | GT 110 | BT 210 | | |
| | 2 | | | | |
| | 3 | GT 111 | BT 211 | | |
| | 4 | | | | |
| | 5 | GT 112 | BT 212 | | |
| | 6 | | | | |
| | 7 | GT 113 | BT 213 | | |
| | 8 | | | | |
| | 9 | BT 202 | BT 214 | | |
| | 10 | | | | |
| | 11 | BT 203 | BT 215 | | |
| | 12 | | | | |

*1日目は、相互審判で試合を進めます。各学校、ご協力をお願いします。

()の時間はオーダー提出時間です。

※ なお、進行上の都合上、変更する場合がありますので、館内の放送にご注意ください。

タイムテーブル(2)

第2日目 6月2日(日)

★男女学校対抗 準決勝・決勝

BS:男子シングルス

★男子シングルス

ベスト64まで

GS:女子シングルス

★女子シングルス

ベスト64まで

| コート | 9:30(9:10) | 11:00(10:40) | | 13:00 |
|---------|------------|--------------|--------|--------|
| メインアリーナ | 1 | | | BS1-1 |
| | 2 | | | BS1-2 |
| | 3 | | | BS1-3 |
| | 4 | | | BS1-4 |
| | 5 | | | BS1-5 |
| | 6 | | | BS1-6 |
| | 7 | | | BS1-7 |
| | 8 | | | BS1-8 |
| | 9 | | | BS1-9 |
| | 10 | BT 501 | BT 601 | BS1-10 |
| | 11 | | | BS1-11 |
| | 12 | | | BS1-12 |
| | 13 | BT 502 | | BS1-13 |
| | 14 | | | BS1-14 |
| | 15 | | | BS1-15 |
| | 16 | | | BS1-16 |
| | 17 | GT 401 | | BS1-17 |
| | 18 | | GT 501 | BS1-18 |
| | 19 | | | BS1-19 |
| | 20 | GT 402 | | BS1-20 |
| | 21 | | | BS1-21 |
| 22 | | | GS1-1 | |
| 23 | | | GS1-2 | |
| 24 | | | GS1-3 | |
| 25 | | | GS1-4 | |
| 26 | | | GS1-5 | |
| 27 | | | GS1-6 | |
| 28 | | | GS1-7 | |
| サブアリーナ | 1 | | | GS1-28 |
| | 2 | | | GS1-29 |
| | 3 | | | GS1-30 |
| | 4 | | | GS1-31 |
| | 5 | | | GS1-32 |
| | 6 | | | GS1-33 |
| | 7 | | | GS1-34 |
| | 8 | | | GS1-35 |
| | 9 | | | GS1-36 |
| | 10 | | | GS1-37 |
| | 11 | | | GS1-38 |
| | 12 | | | GS1-39 |

学校対抗・表彰式
コート整備

※ 敗者審判

6月2日(日)の
女子シングルス(2)
選手番号92~182まで
の試合はすべてサブア
リーナで実施いたします。

()の時間はオーダー提出時間です。

タイムテーブル(3)

第3日目 6月3日(月)
男女ダブルス 1回戦～決勝まで

* 最初の試合のみタイムテーブル通り行います。(コールなし)

* 次の試合からは、できる試合から随時コールいたしますので、館内放送に注意して下さい。

| コート | 9:30 | | | | | |
|---------|------|---------|--|------------------------|-------|----------|
| メインアリーナ | 1 | BD 1-1 | | ※ベスト8決定戦から 公認審判員の予定 | 順位決定戦 | ダブルス・表彰式 |
| | 2 | BD 1-2 | | | | |
| | 3 | BD 1-3 | | | | |
| | 4 | BD 1-4 | | | | |
| | 5 | BD 1-5 | | | | |
| | 6 | BD 1-6 | | | | |
| | 7 | BD 1-7 | | | | |
| | 8 | BD 1-8 | | | 男女決勝 | |
| | 9 | BD 1-9 | | | | |
| | 10 | BD 1-10 | | | | |
| | 11 | BD 1-11 | | | | |
| | 12 | BD 1-12 | | | | |
| | 13 | BD 1-13 | | | | |
| | 14 | BD 1-14 | | | | |
| | 15 | BD 1-15 | | | 順位決定戦 | |
| | 16 | BD 1-16 | | | | |
| | 17 | BD 1-17 | | | | |
| | 18 | BD 1-18 | | | | |
| | 19 | BD 1-19 | | | | |
| | 20 | BD 1-20 | | | | |
| | 21 | GD 1-1 | | | | |
| | 22 | GD 1-2 | | | | |
| | 23 | GD 1-3 | | | | |
| | 24 | GD 1-4 | | | | |
| | 25 | GD 1-5 | | | | |
| | 26 | GD 1-6 | | | | |
| | 27 | GD 1-7 | | | | |
| | 28 | GD 1-8 | | | | |
| サブアリーナ | 1 | GD 1-9 | | | | |
| | 2 | GD 1-10 | | | | |
| | 3 | GD 1-11 | | | | |
| | 4 | GD 1-12 | | | | |
| | 5 | GD 1-13 | | | | |
| | 6 | GD 1-14 | | | | |
| | 7 | GD 1-15 | | | | |
| | 8 | GD 1-16 | | | | |
| | 9 | GD 1-17 | | | | |
| | 10 | GD 1-18 | | | | |
| | 11 | GD 1-19 | | | | |
| | 12 | GD 1-20 | | | | |

男子シングルス (1)

| | | | |
|--------------------|--|-----------------|-----|
| 1 瀬尾 幸太郎② (鎮西学院) | | 真崎 脩馬③ (瓊浦) | 54 |
| 2 山下 航輝① (中五島) | | 福田 匡③ (小浜) | 55 |
| 3 久間 優希② (沓岐商業) | | 後藤 健② (沓岐) | 56 |
| 4 酒井 佑真② (口加) | | 松永 咲翔③ (佐世保特支) | 57 |
| 5 野口 皓生③ (長崎西) | | 豊田 七之輔③ (長崎明誠) | 58 |
| 6 金澤 真斗② (小浜) | | 山崎 桜裕③ (長崎工業) | 59 |
| 7 山下 心平③ (上五島) | | 伊藤 寛也③ (島原中央) | 60 |
| 8 前川 航太① (瓊浦) | | 土田 陸翔③ (鎮西学院) | 61 |
| 9 後藤 司③ (創成館) | | 川上 徠心② (北松農業) | 62 |
| 10 本山 隆太② (佐世保工業) | | 久田 滉介③ (青雲) | 63 |
| 11 一ノ瀬 快輝③ (島原翔南) | | 原野 悠大③ (長崎西) | 64 |
| 12 柳澤 透和② (沓岐) | | 山口 佳太③ (鹿町工業) | 65 |
| 13 山崎 敦② (長崎北陽台) | | 森田 人夢③ (島原工業) | 66 |
| 14 川村 奏太② (瓊浦) | | 泉 弥真斗② (鎮西学院) | 67 |
| 15 内川 悠平③ (島原中央) | | 平方 信乃介② (西彼杵) | 68 |
| 16 川原 健輔② (松浦) | | 山口 悠斗① (佐世保工業) | 69 |
| 17 田崎 蒼③ (佐世保西) | | 小原 俊祐② (五島) | 70 |
| 18 東 柊吾② (諫早商業) | | 松元 海翔② (大村) | 71 |
| 19 平 隼輔③ (長崎東) | | 藤澤 広大③ (平戸) | 72 |
| 20 松本 輝① (島原工業) | | 園田 一義③ (長崎日大) | 73 |
| 21 小林 大誠① (長崎南山) | | 山口 真広③ (佐世保西) | 74 |
| 22 小川 敢太郎③ (佐世保高専) | | 塩田 涼真③ (島原翔南) | 75 |
| 23 川尻 大愛① (鹿町工業) | | 荒川 和一② (海星) | 76 |
| 24 松野 吏一哉③ (大村工業) | | 平尾 春樹③ (島原工業) | 77 |
| 25 佐久間 真斗② (海星) | | 岸上 雅治② (上五島) | 78 |
| 26 前田 柊② (佐世保南) | | 原 輝旺人③ (長崎北陽台) | 79 |
| 27 深川 真那斗② (諫早) | | 山口 漣② (鎮西学院) | 80 |
| 28 赤波江 翔太② (佐世保工業) | | 田中 昂② (長崎南山) | 81 |
| 29 西田 伊吹② (青雲) | | 一ノ瀬 遼大③ (佐世保高専) | 82 |
| 30 入江 倅輔② (島原農業) | | 中田 健太② (沓岐商業) | 83 |
| 31 代田 颯二郎② (西彼杵) | | 田中 太智① (口加) | 84 |
| 32 吉次 悠人③ (長崎日大) | | 渡口 鳳② (長崎明誠) | 85 |
| 33 山崎 蓮翔② (大村) | | 近藤 勝汰③ (諫早商業) | 86 |
| 34 本山 翔流③ (平戸) | | 林 生織③ (平戸) | 87 |
| 35 大楡 優樹③ (五島) | | 永田 東基③ (長崎日大) | 88 |
| 36 久保 椋太③ (諫早商業) | | 平川 海輝③ (佐世保西) | 89 |
| 37 木下 寿幸③ (鹿町工業) | | 浦 悠惺③ (中五島) | 90 |
| 38 松井 侑太③ (長崎北陽台) | | 迎 伊祐② (佐世保南) | 91 |
| 39 村上 仁② (川棚) | | 古賀 悠馬③ (島原中央) | 92 |
| 40 井川 翔太③ (鎮西学院) | | 榎 裕人① (長崎工業) | 93 |
| 41 永島 翔太③ (鎮西学院) | | 永尾 洸喜③ (長崎東) | 94 |
| 42 植田 輝羽③ (長崎西) | | 荻田 瑚白③ (波佐見) | 95 |
| 43 天野 伊吹② (沓岐商業) | | 和佐野 倅晴③ (大村工業) | 96 |
| 44 松永 陽誉③ (沓岐) | | 富山 直哉② (北松農業) | 97 |
| 45 松尾 優成② (諫早) | | 上村 直太郎③ (長崎北陽台) | 98 |
| 46 西 絢仁③ (長崎明誠) | | 吉富 雄太郎① (鎮西学院) | 99 |
| 47 鳩本 聖人① (諫早東) | | 関本 優心① (鹿町工業) | 100 |
| 48 深見 俊敦② (北松農業) | | 菅 楓② (創成館) | 101 |
| 49 溝口 琉一② (長崎工業) | | 峰 佑典① (海星) | 102 |
| 50 宮嶋 栄多③ (佐世保南) | | 朴 鍾瑞③ (大村) | 103 |
| 51 楠本 皓大① (創成館) | | 金子 雄哉③ (諫早) | 104 |
| 52 長尾 遼② (波佐見) | | 尼崎 煌士郎② (佐世保工業) | 105 |
| 53 大久保 岸真② (瓊浦) | | 酒匂 颯太② (瓊浦) | 106 |

卓球競技

男子学校对抗 BT

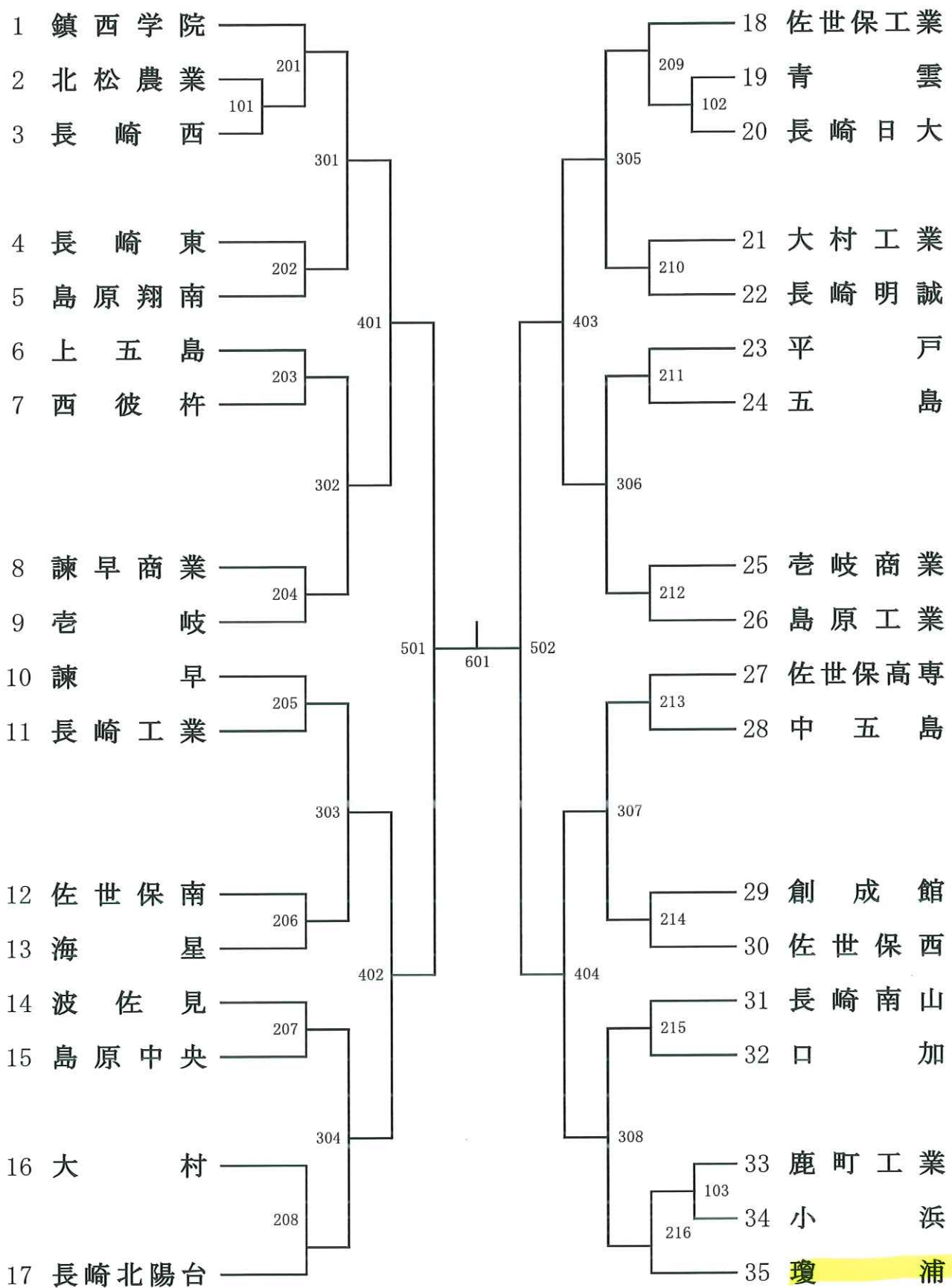

令和6年度（第76回） 長崎県高等学校総合体育大会

体操競技 班編成

<期日> 令和6年6月1日(土)・6月2日(日) <会場> 長崎県立総合体育館メインアリーナ

◎自由演技（決勝）：6月2日（日）

| 男子 | | | | | | | | | | |
|----|----|---|----|-------|---|---|---|---|---|---|
| 班 | 組 | 学校名 | 人数 | 時間 | 床 | 鞍 | 吊 | 跳 | 平 | 鉄 |
| 1班 | 1組 | 創成館 団体 | 4 | 12:45 | 1 | 2 | 3 | 4 | 5 | 6 |
| | 2組 | 星加海斗 (北陽台) 西村 歩 (鎮西学院) 川口海星 (長崎工業) | 3 | | } | 6 | 1 | 2 | 3 | 4 |
| | 3組 | 森山琉生 (大村工業) 山下健心 (創成館) 橋本永久 (大村工業) | 3 | 14:15 | | 5 | 6 | 1 | 2 | 3 |

| 女子 | | | | | | | | |
|----|----|---|----|-------|---|---|---|---|
| 班 | 組 | 学校名 | 人数 | 時間 | 跳 | 平 | 台 | 床 |
| 1班 | 1組 | 鎮西学院 団体 | 3 | 12:45 | 1 | 2 | 3 | 4 |
| | 2組 | 聖和女子 団体 | 4 | | } | 4 | 1 | 2 |
| | 3組 | 藤井 愛 (島原) 山口愛美 (環瀬) 荒木藍里 (島原) 武田かのか (佐世保西) | 4 | 14:25 | | 3 | 4 | 1 |
| | 4組 | 加茂歌恋 (大村工業) 畑美沙季 (純心女子) 加々良玲奈 (大村工業) 谷平結衣 (純心女子) | 4 | | 2 | 3 | 4 | 1 |

令和6年度 長崎県高等学校総合体育大会剣道競技

期日： 令和6年6月2日(日)

場所： 長与町民体育館

男子団体戦

| NO | 学 校 | 予選リーグ | 予選リーグ | 学 校 | 校 NO |
|----|---------|--------|-------|---------|------|
| ① | 島 原 | ① | ③ | 西 陵 | ①④ |
| 2 | 長 崎 日 大 | 4 | ③ | 大 村 | 15 |
| 3 | 鎮 西 学 院 | ① 2 | 7 | 諫 早 農 業 | 16 |
| 4 | 清 峰 | ① | ③ | 佐 世 保 南 | 17 |
| 5 | 吉 岐 | 5 | ③ | 猶 興 館 | 18 |
| ⑥ | 五 島 | ① 3 | 9 | 大 村 工 業 | 19 |
| 7 | 長 崎 東 | ② | ③ | 海 星 | ②⑩ |
| 8 | 長 崎 玉 成 | 2 | ③ | 5 | ③ |
| 9 | 佐 世 保 北 | ② | 8 | 6 | 2 |
| 10 | 長 崎 工 業 | ① 1 | ④ | 4 | 3 |
| 11 | 諫 早 | ② | ④ | 5 | ④ |
| 12 | 長 崎 南 | 1 | ④ | 7 | 2 |
| ⑬ | 西 海 学 園 | ② | ④ | 4 | ④ |
| | | 5 | ④ | 1 | 1 |
| | | | ④ | 2 | 2 |
| | | | ④ | 3 | 3 |
| | | | ④ | 4 | 4 |
| | | | ④ | 5 | 5 |
| | | | ④ | 6 | 6 |
| | | | ④ | 7 | 7 |
| | | | ④ | 8 | 8 |
| | | | ④ | 9 | 9 |
| | | | ④ | 10 | 10 |
| | | | ④ | 11 | 11 |
| | | | ④ | 12 | 12 |
| | | | ④ | 13 | 13 |
| | | | ④ | 14 | 14 |
| | | | ④ | 15 | 15 |
| | | | ④ | 16 | 16 |
| | | | ④ | 17 | 17 |
| | | | ④ | 18 | 18 |
| | | | ④ | 19 | 19 |
| | | | ④ | 20 | 20 |
| | | | ④ | 21 | 21 |
| | | | ④ | 22 | 22 |
| | | | ④ | 23 | 23 |
| | | | ④ | 24 | 24 |
| | | | ④ | 25 | 25 |
| | | | ④ | 26 | 26 |
| | | | ④ | 27 | 27 |

令和6年度 長崎県高等学校体育大会剣道競技大会

期日： 令和6年6月1日(土)

場所： 長与町民体育館

女子団体戦

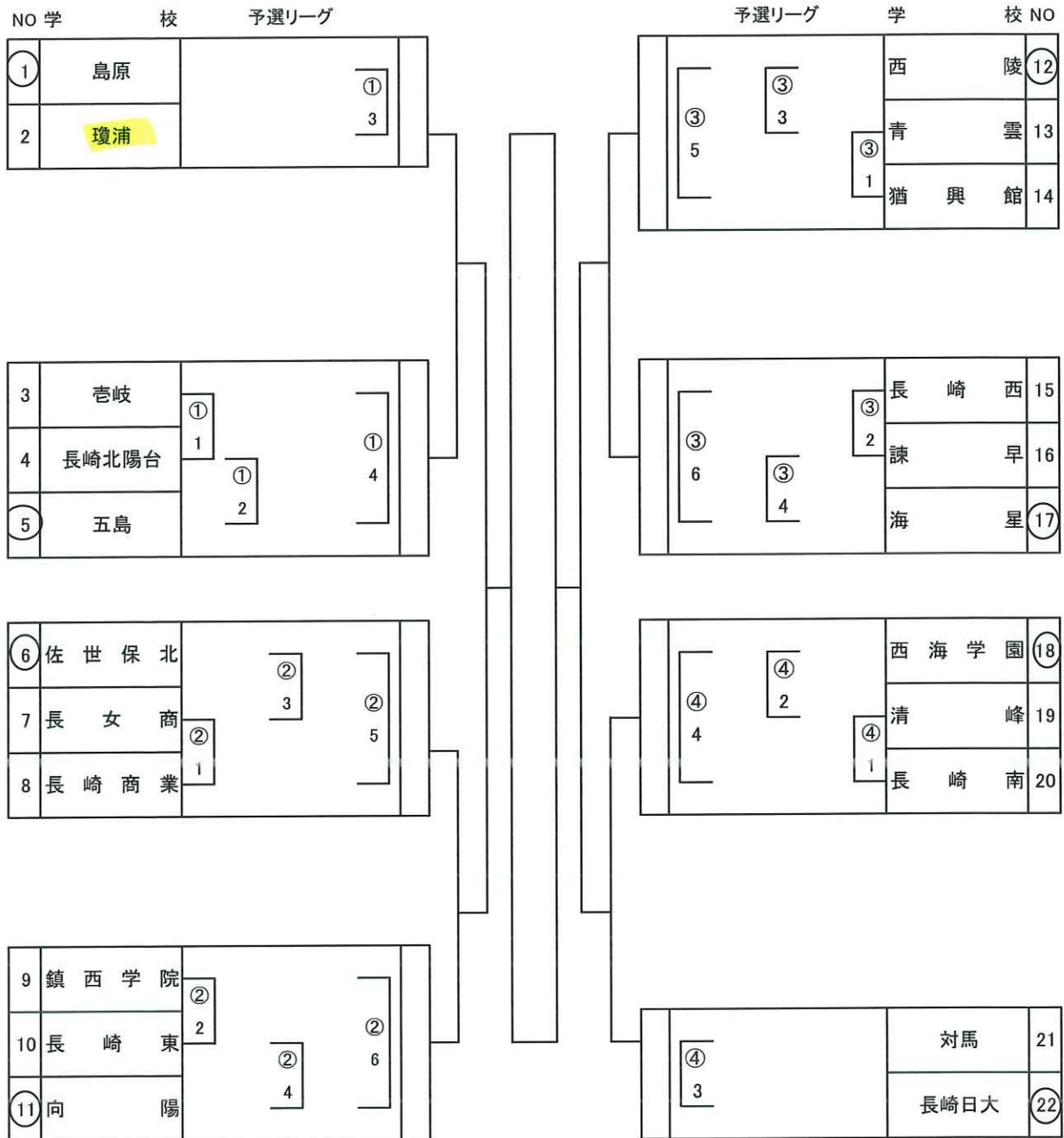

令和6年度 長崎県高等学校体育大会剣道競技大会

No.1

期日：令和6年6月1日(土)・3日(月) 場所：長与町民体育館

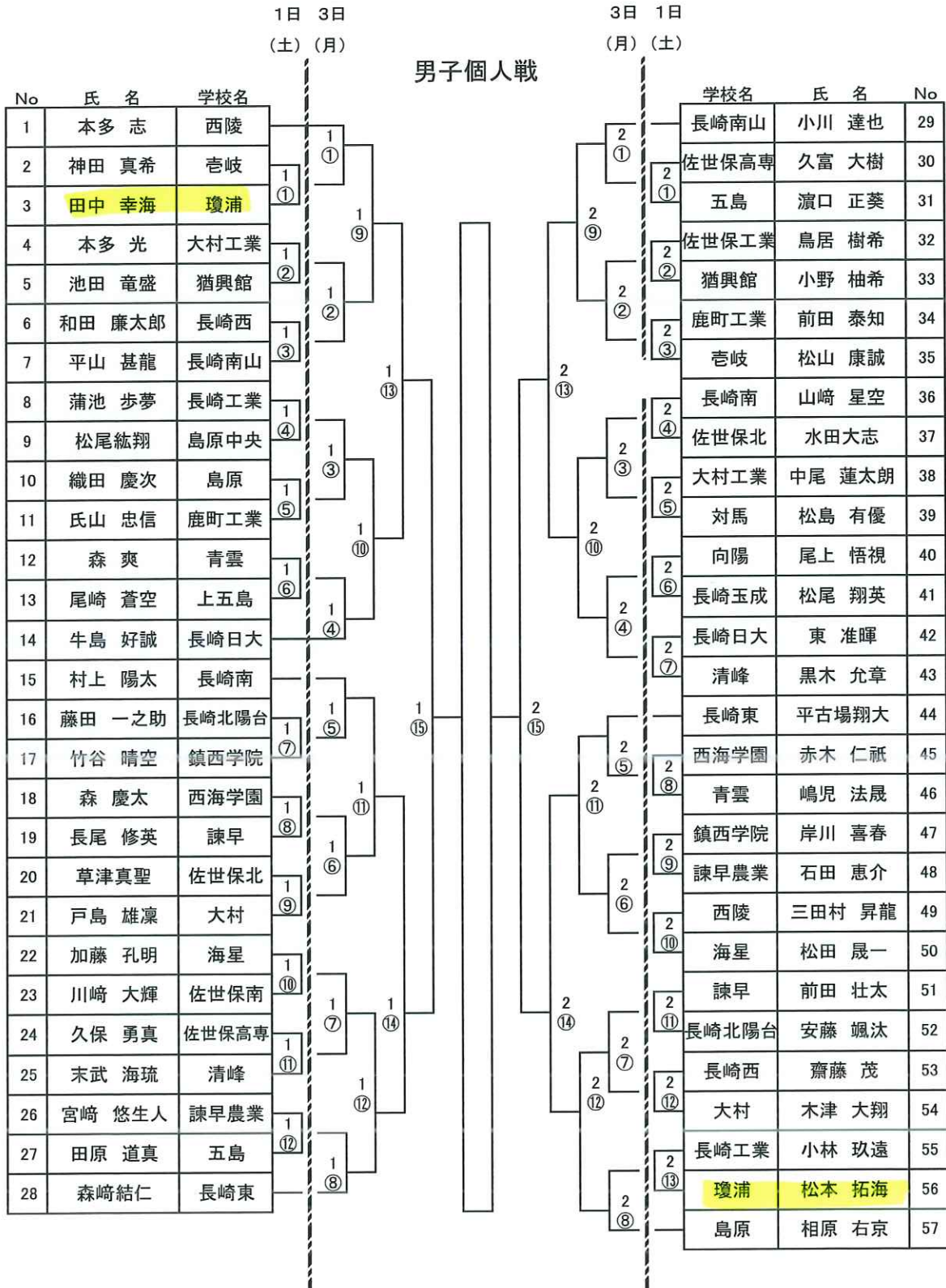

令和6年度 長崎県高等学校体育大会剣道競技大会

No.2

期日:令和6年6月1日(土)・3日(月) 場所:長与町民体育館

| | | | 1日 3日 (土) (月) | | 男子個人戦 | | 3日 1日 (月) (土) | | | | |
|----|--------|-------|------------------|---|-------|--|------------------|---|-------|--------|-----|
| No | 氏名 | 学校名 | | | | | | | 学校名 | 氏名 | No |
| 58 | 中島 大志 | 瓊浦 | | | | | | | 島原 | 松尾 奏汰 | 87 |
| 59 | 河野 太一 | 島原 | 3 | 3 | | | | 4 | 長崎南 | 川崎 昂太郎 | 88 |
| 60 | 大畑 友義 | 鹿町工業 | ① | ① | | | | ① | 青雲 | 末永 快仁 | 89 |
| 61 | 坂田 朴應 | 長崎北陽台 | | 3 | | | | 4 | 長崎西 | 鶴山 友輝 | 90 |
| 62 | 吉川 怜佑 | 壱岐 | ② | ② | | | | ② | 大村 | 本間 敦也 | 91 |
| 63 | 山口 馬祐斗 | 海星 | | 3 | | | | 4 | 佐世保南 | 濱 鳳之心 | 92 |
| 64 | 小田 諒 | 猶興館 | ③ | ③ | | | | ③ | 佐世保高専 | 小池 泰麒 | 93 |
| 65 | 坂本 光 | 清峰 | | 3 | | | | 4 | 長崎北陽台 | 下邊 拓実 | 94 |
| 66 | 長井 晴太 | 佐世保南 | ④ | ④ | | | | ④ | 西海学園 | 宮岡 俊輔 | 95 |
| 67 | 福岡 樹 | 長崎玉成 | | 3 | | | | 4 | 長崎日大 | 田中 恭伍 | 96 |
| 68 | 今里 心 | 西海学園 | ⑤ | ⑤ | | | | ⑤ | 諫早 | 松山 瑞生 | 97 |
| 69 | 吉村 太希 | 青雲 | | 3 | | | | 4 | 大村工業 | 横石 拓己 | 98 |
| 70 | 田才 温人 | 長崎南山 | ⑥ | ⑥ | | | | ⑥ | 佐世保北 | 松田和貴 | 99 |
| 71 | 安藤 空希 | 大村工業 | | 3 | | | | 4 | 長崎工業 | 山口 諒輔 | 100 |
| 72 | 田中 慶 | 佐世保北 | ⑦ | ⑦ | | | | ⑦ | 島原中央 | 松尾翔大 | 101 |
| 73 | 尾崎 猛琉 | 長崎日大 | | 3 | | | | 4 | 諫早農業 | 入口 陽斗 | 102 |
| 74 | 東谷 汰陸 | 長崎南 | ⑧ | ⑧ | | | | ⑧ | 清峰 | 福田 晃成 | 103 |
| 75 | 田口 瑞葵 | 鎮西学院 | | 3 | | | | 4 | 上五島 | 平野 朱真 | 104 |
| 76 | 堀 翔馬 | 五島 | ⑨ | ⑨ | | | | ⑨ | 海星 | 木戸 優剛 | 105 |
| 77 | 山下 凉弥 | 大村 | | 3 | | | | 4 | 猶興館 | 西澤 蒼大 | 106 |
| 78 | 富永 琉稀 | 向陽 | ⑩ | ⑩ | | | | ⑩ | 鎮西学院 | 小山 哲央 | 107 |
| 79 | 八尋 祥太 | 諫早農業 | | 3 | | | | 4 | 瓊浦 | 平尾 太一 | 108 |
| 80 | 守屋伊織 | 長崎東 | ⑪ | ⑪ | | | | ⑪ | 長崎玉成 | 向井 寛太 | 109 |
| 81 | 杉本 正太 | 長崎工業 | | 3 | | | | 4 | 五島 | 牧島 祐也 | 110 |
| 82 | 大久保 健吾 | 諫早 | ⑫ | ⑫ | | | | ⑫ | 鹿町工業 | 田郷 信一郎 | 111 |
| 83 | 福山 有悟 | 長崎西 | | 3 | | | | 4 | 壱岐 | 竹松 瑛人 | 112 |
| 84 | 阿野 史弥 | 佐世保工業 | ⑬ | ⑬ | | | | ⑬ | 長崎東 | 山本悠成 | 113 |
| 85 | 森田 雄大 | 佐世保高専 | | 3 | | | | 4 | 西陵 | 海野 日々輝 | 114 |
| 86 | 田添 鈴太郎 | 西陵 | ⑭ | ⑭ | | | | ⑭ | 長崎南山 | 白石 和磨 | 115 |

令和6年度 長崎県高等学校体育大会剣道競技大会

No.1

期日: 令和6年6月2日(日)・3日(月) 場所: 長与町民体育館

2日 3日
(日) (月)

3日 2日
(月) (日)

女子個人戦

| No | 氏名 | 学校名 | | | | 学校名 | 氏名 | No | | |
|----|--------|-------|---|---|---|-----|-------|--------|--------|----|
| 1 | 山田 優生 | 島原 | | 1 | ① | 西陵 | 松本 菜緒 | 25 | | |
| 2 | 木下彩花 | 清峰 | 1 | ① | 2 | ① | 清峰 | 川本 野乃葉 | 26 | |
| 3 | 合澤 千陽 | 長崎東 | ① | | 2 | ① | 大村 | 中野 結香理 | 27 | |
| 4 | 友末 心渚 | 対馬 | | 1 | ⑨ | 2 | ⑨ | 長崎北陽台 | 井上 めぐみ | 28 |
| 5 | 久保田真緒 | 鹿町工業 | 1 | ② | 2 | ② | ② | 諫早 | 山口 歩美 | 29 |
| 6 | 酒井 陽多 | 瓊浦 | ② | | 2 | ② | 2 | 長崎日大 | 田中 理央奈 | 30 |
| 7 | 大賀 咲希 | 長崎工業 | | 1 | ⑬ | 2 | ⑬ | 長崎南 | 島田 優 | 31 |
| 8 | 勝矢 つぐみ | 長崎日大 | 1 | ③ | 2 | ③ | ③ | 鎮西学院 | 竹中 琴美 | 32 |
| 9 | 山口 夏穂 | 佐高専 | ③ | | 2 | ⑩ | 2 | 長崎女子商 | 平古場真央 | 33 |
| 10 | 八木 愛里 | 長崎北陽台 | | 1 | ⑩ | 2 | ⑩ | 向陽 | 力石 香蓮 | 34 |
| 11 | 松尾 怜奈 | 猶興館 | 1 | ④ | 2 | ④ | 2 | 佐世保北 | 川村 真希 | 35 |
| 12 | 平山 日陽里 | 五島 | ④ | | 2 | ④ | 2 | 長崎西 | 大迫 叶実 | 36 |
| 13 | 野口 愛美 | 諫早 | | 1 | ⑮ | 2 | ⑮ | 猶興館 | 出口 奈知 | 37 |
| 14 | 野口 陽心花 | 西陵 | 1 | ⑤ | 2 | ⑤ | 2 | 瓊浦 | 本多 千鶴 | 38 |
| 15 | 若菜 はる | 海星 | ⑤ | | 2 | ⑤ | 2 | 青雲 | 松山 佳奈 | 39 |
| 16 | 諸岡 奈央 | 青雲 | | 1 | ⑪ | 2 | ⑪ | 壱岐 | 松永 愛華 | 40 |
| 17 | 山本侑果 | 長崎女子商 | 1 | ⑥ | 2 | ⑥ | 2 | 佐世保南 | 平田 羽菜 | 41 |
| 18 | 田中 陽菜 | 向陽 | ⑥ | | 2 | ⑥ | 2 | 海星 | 岡東 花音 | 42 |
| 19 | 高尾 伊織 | 長崎商業 | | 1 | ⑭ | 2 | ⑭ | 対馬 | 久保 律乃 | 43 |
| 20 | 林田 彩希 | 鎮西学院 | 1 | ⑦ | 2 | ⑦ | 2 | 諫早農業 | 酒井 瑠菜 | 44 |
| 21 | 峰 実花 | 長崎玉成 | ⑦ | | 2 | ⑦ | 2 | 西海学園 | 田中 咲智 | 45 |
| 22 | 白石 悠梨 | 長崎南 | | 1 | ⑫ | 2 | ⑫ | 長崎東 | 宮本 ひより | 46 |
| 23 | 船津 莉那 | 西海学園 | 1 | ⑧ | 2 | ⑧ | 2 | 五島 | 宮崎 瑞稀 | 47 |
| 24 | 小川桃佳 | 佐世保北 | ⑧ | | 2 | ⑧ | 2 | 島原 | 北山 凜桜 | 48 |

令和6年度 長崎県高等学校体育大会剣道競技大会

No.2

期日:令和6年6月2日(日)・3日(月) 場所:長与町民体育館

2日 3日
(日) (月)

3日 2日
(月) (日)

女子個人戦

| No | 氏名 | 学校名 | | | 学校名 | 氏名 | No |
|----|--------|-------|---|---|-------|--------|----|
| 49 | 橋口 真奈美 | 向陽 | | | 長崎東 | 碓 花寿 | 74 |
| 50 | 猿渡 千晶 | 長崎西 | 3 | ① | 猶興館 | 八木原 采巴 | 75 |
| 51 | 野元 悠愛 | 佐世保南 | ① | | 向陽 | 田淵 結羽 | 76 |
| 52 | 脇田 莉亜 | 海星 | 3 | ② | 西海学園 | 田中 亜実 | 77 |
| 53 | 徳永 野真 | 五島 | ② | | 佐世保北 | 古野 真捺 | 78 |
| 54 | 塚本 結月 | 猶興館 | | | 長崎日大 | 本田 滯 | 79 |
| 55 | 西山 朱莉 | 長崎日大 | 3 | ③ | 長崎工業 | 有賀 紗菜子 | 80 |
| 56 | 石丸 史佳 | 上対馬 | ③ | | 長崎商業 | 近藤 凧月 | 81 |
| 57 | 山下 真央 | 長崎商業 | ③ | | 瓊浦 | 田崎 杏 | 82 |
| 58 | 伊勢 彩乃 | 西海学園 | | | 長崎北 | 鍵 千咲姫 | 83 |
| 59 | 都合 経華 | 大村工業 | ④ | | 青雲 | 石田 茉莉 | 84 |
| 60 | 多田 佳織 | 長崎北陽台 | | | 鹿町工業 | 松尾瑞稀 | 85 |
| 61 | 橋爪陽花 | 佐世保北 | 3 | ⑤ | | | |
| 62 | 辻 奏 | 青雲 | ⑤ | | 五島 | 境脇 美波 | 86 |
| 63 | 石傘 麗奈 | 佐高専 | | | 対馬 | 久原 幸恵 | 87 |
| 64 | 前川 杏菜 | 清峰 | 3 | ⑥ | 長崎西 | 田崎 優那 | 88 |
| 65 | 田邊 奏 | 長崎南 | ⑥ | | 壱岐 | 中原 菜月 | 89 |
| 66 | 刈茅 葉理 | 瓊浦 | | | 清峰 | 野中 れい | 90 |
| 67 | 山田 京香 | 大村 | ⑦ | | 海星 | 脇田 絢奈 | 91 |
| 68 | 小宮 梨愛 | 対馬 | | | 諫早 | 高木 花華 | 92 |
| 69 | 山村 小百合 | 長崎女子商 | ⑦ | | 長崎北陽台 | 福富 千枝里 | 93 |
| 70 | 川上 友梨子 | 西陵 | ⑧ | | 西陵 | 梅原 はな | 94 |
| 71 | 桑原 美咲 | 長崎東 | | | 長崎南 | 島村 未織 | 95 |
| 72 | 松竹 紀衣 | 鎮西学院 | ⑧ | | 鎮西学院 | 久保 朋葉 | 96 |
| 73 | 松崎 穂乃佳 | 島原 | | | 島原 | 中山 琴葉 | 97 |

令和6年度長崎県高等学校体育大会柔道競技 【男子団体戦】

令和6年6月1日～6月2日（土日）諫早市小野体育館

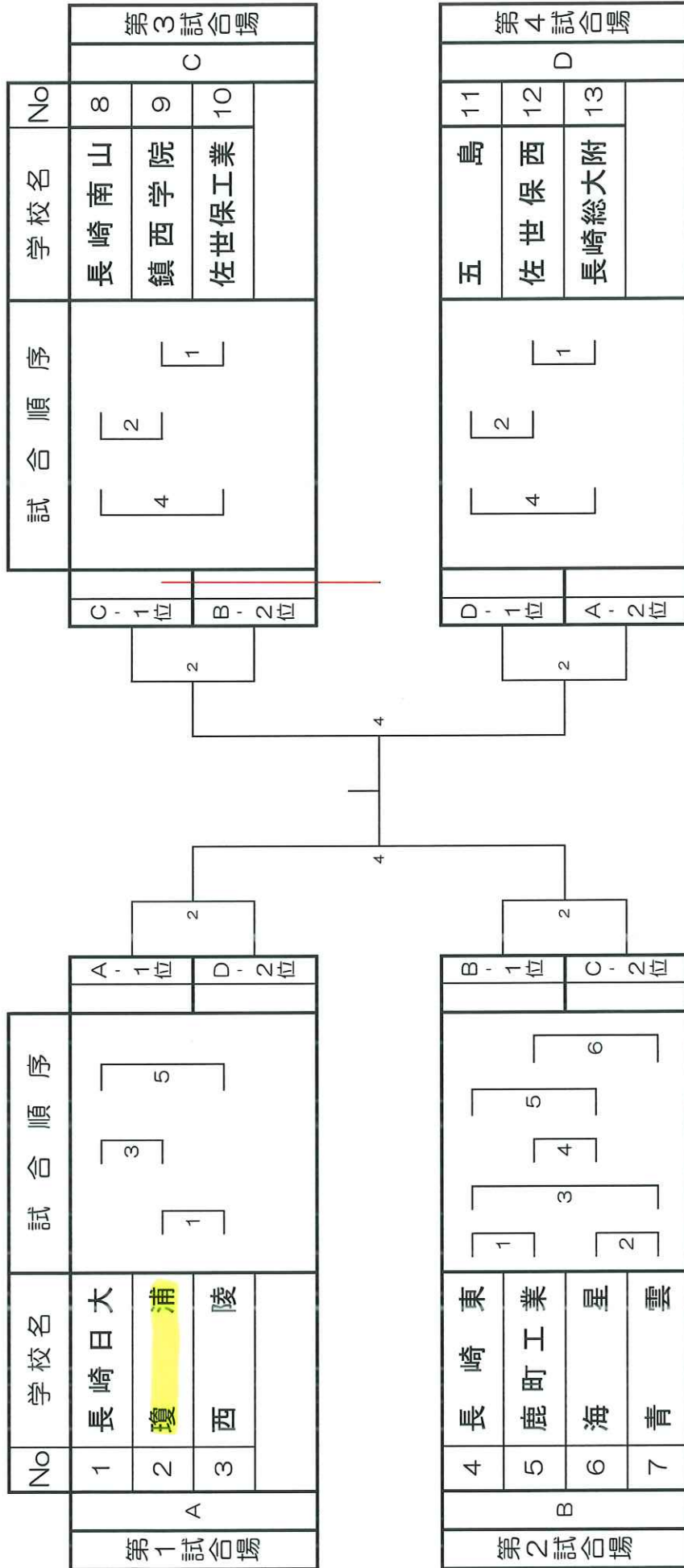

※進行状況により試合場を変更する場合があります

令和6年度長崎県高等学校総合体育大会柔道競技 【女子団体戦】

令和6年6月1日～6月2日（土日）諫早市小野体育館

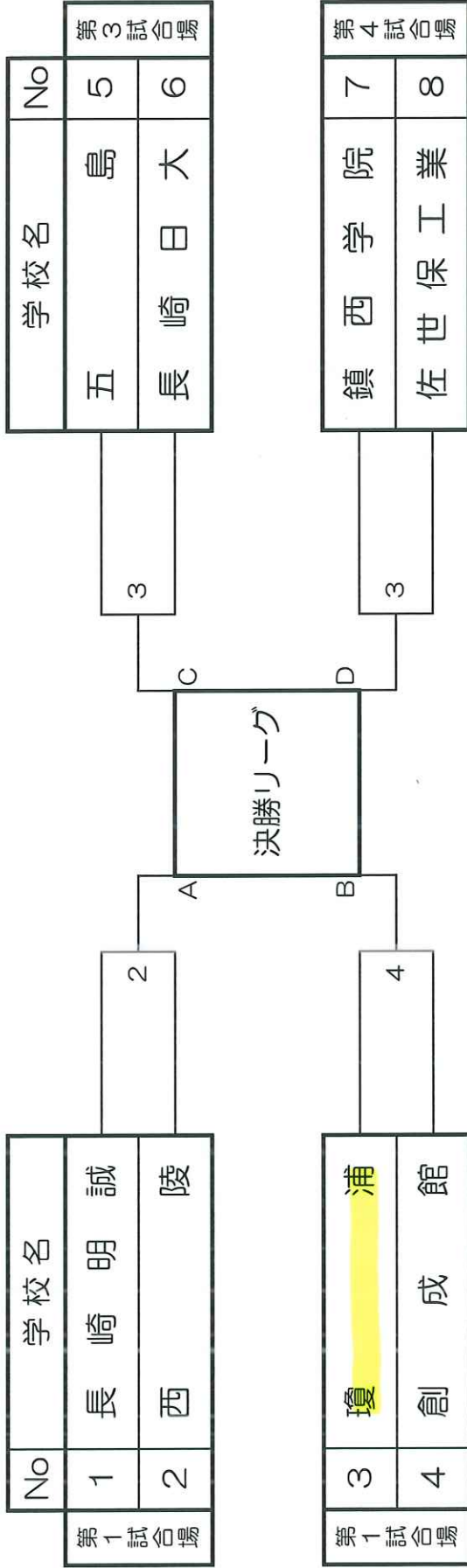

決勝リーグ

※進行状況により試合場を変更する場合があります

| | 勝 | 敗 | 順位 |
|---|---|---|----|
| A | | | |
| B | | | |
| C | | | |
| D | | | |

| 試合順 | 第1試合場 | 第3試合場 |
|-----|-----------|-----------|
| 1 | A-B | C-D |
| 3 | ①AB勝-①CD負 | ①CD勝-①AB負 |
| 5 | ①AB勝-①CD勝 | ①AB負-①CD負 |

第2試合場

【男子 -60kg級】

| 所属名 | 氏名 | No |
|-------|-------|----|
| 長崎日大 | 濱口大誠 | 1 |
| 五島 | 米井優丞 | 2 |
| 長崎工業 | 原勇斗 | 3 |
| 佐世保北 | 川口直毅 | 4 |
| 長崎南山 | 松浦大和 | 5 |
| 鎮西学院 | 藤田暖絆 | 6 |
| 青雲 | 白石智輝 | 7 |
| 佐世保工業 | 太田亮太 | 8 |
| 海星 | 松山充志 | 9 |
| 西陵 | 出口拓海 | 10 |
| 瓊浦 | 泉田龍星 | 11 |
| 佐世保西 | 江山昂輝 | 12 |
| 長崎南山 | 池田勇志 | 13 |
| 佐世保工業 | 長嶋大悟 | 14 |
| 五島 | 平山嘉兵衛 | 15 |
| 長崎日大 | 青柳巽 | 16 |

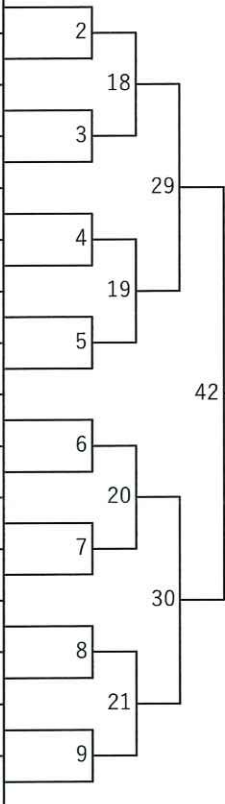

| No | 氏名 | 所属名 |
|----|-------|-------|
| 17 | 平井豪輝 | 長崎日大 |
| 18 | 松尾秀虎 | 海星 |
| 19 | 才津海璃 | 五島 |
| 20 | 主藤悠 | 壱岐商業 |
| 21 | 西山幸明 | 長崎南山 |
| 22 | 山崎龍門 | 鎮西学院 |
| 23 | 宮村巡琉 | 青雲 |
| 24 | 都知木蓮 | 佐世保工業 |
| 25 | 森本海瑠 | 西陵 |
| 26 | 渡邊達基 | 瓊浦 |
| 27 | 木場太志 | 五島 |
| 28 | 佐藤壱太 | 青雲 |
| 29 | 森本耕平 | 海星 |
| 30 | 有馬英翔 | 創成館 |
| 31 | 窄頭龍ノ介 | 長崎日大 |
| 32 | 古賀柊也 | 長崎南山 |
| 33 | 谷崎颯真 | 佐世保工業 |

【女子 -48kg級】

| 所属名 | 氏名 | No |
|-------|-------|----|
| 長崎明誠 | 近藤杏樹 | 1 |
| 佐世保工業 | 塚本璃奈 | 2 |
| 西陵 | 田村咲希子 | 3 |
| 長崎西 | 田中凜空 | 4 |
| 瓊浦 | 小宗紘奈 | 5 |

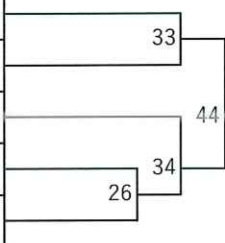

| No | 氏名 | 所属名 |
|----|------|------|
| 6 | 山出愛子 | 長崎明誠 |
| 7 | 神尾琴音 | 鎮西学院 |
| 8 | 岡山愛未 | 五島 |
| 9 | 辻美乃 | 長崎西 |
| 10 | 笹田彩華 | 瓊浦 |
| 11 | 小川にこ | 長崎明誠 |

【女子 -57kg級】

| 所属名 | 氏名 | No |
|-------|-------|----|
| 長崎明誠 | 上野絢愛 | 1 |
| 創成館 | 南美鈴 | 2 |
| 西陵 | 本田広佳 | 3 |
| 佐世保工業 | 柳沢ほのか | 4 |

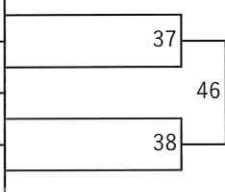

| No | 氏名 | 所属名 |
|----|-------|------|
| 5 | 塚原こと | 長崎日大 |
| 6 | 佐藤日和 | 鎮西学院 |
| 7 | 大山美音 | 瓊浦 |
| 8 | 荒木心乃夏 | 長崎明誠 |

【女子 78kg超級】

| 所属名 | 氏名 | No |
|------|------|----|
| 五島 | 前田愁花 | 1 |
| 長崎明誠 | 石橋凜彩 | 2 |

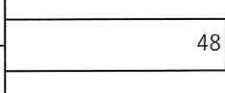

| No | 氏名 | 所属名 |
|----|------|-----|
| 3 | 山内鈴葉 | 五島 |
| 4 | 茂山愛華 | 瓊浦 |
| 5 | 松瀬華子 | 西陵 |

第3試合場

【男子 -73kg級】

| 所 属 名 氏 | 名 | No |
|---------|-------|----|
| 瓊 浦 | 岩井大湖 | 1 |
| 鎮西学院 | 本多大悟 | 2 |
| 五 島 | 尾野上晃龍 | 3 |
| 長崎南山 | 高屋寛人 | 4 |
| 長崎日大 | 藏原拓也 | 5 |
| 鹿町工業 | 藤永海翔 | 6 |
| 海 星 | 中村一惺 | 7 |
| 瓊 浦 | 青木龍聖 | 8 |
| 長崎日大 | 三浦隆正 | 9 |
| 鎮西学院 | 岩崎一耀 | 10 |
| 佐世保西 | 西村和真 | 11 |
| 長崎東 | 村中旺介 | 12 |
| 西 陵 | 塚本優輝 | 13 |

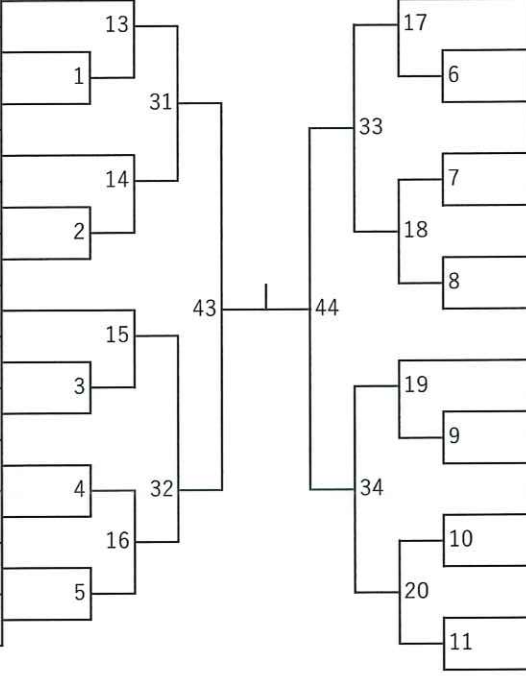

| No | 氏 名 | 所 属 名 |
|----|-----------|-----------|
| 14 | 堀 暁 登 | 長 崎 東 |
| 15 | 山口凜太郎 | 西 陵 |
| 16 | 北 村 謙 成 | 長 崎 工 業 |
| 17 | 作 本 隆 渡 | 佐 世 保 工 業 |
| 18 | チャンティエンフク | 鎮 西 学 院 |
| 19 | 松 山 琉 生 | 瓊 浦 |
| 20 | 橋 本 大 地 | 長 崎 日 大 |
| 21 | 山 口 優 空 | 長 崎 南 山 |
| 22 | 楠 本 光 星 | 長 崎 日 大 |
| 23 | 神 毛 晟 慈 | 海 星 |
| 24 | 吉 野 隼 平 | 西 陵 |
| 25 | 陳 瑞 寛 | 青 雲 |
| 26 | 泉 田 翔 星 | 瓊 浦 |
| 27 | 日 高 洸 耶 | 佐 世 保 西 |

【男子 -100kg級】

| 所 属 名 氏 | 名 | No |
|---------|-------|----|
| 長崎南山 | 山田晴仁 | 1 |
| 長崎日大 | 磯野宏充 | 2 |
| 鹿町工業 | 遠矢大悟 | 3 |
| 海 星 | 渡部優斗 | 4 |
| 長崎日大 | 大久保蔵人 | 5 |
| 佐世保西 | 作永富昭 | 6 |
| 青 雲 | 松本剛大 | 7 |
| 小 浜 | 岩永将人 | 8 |

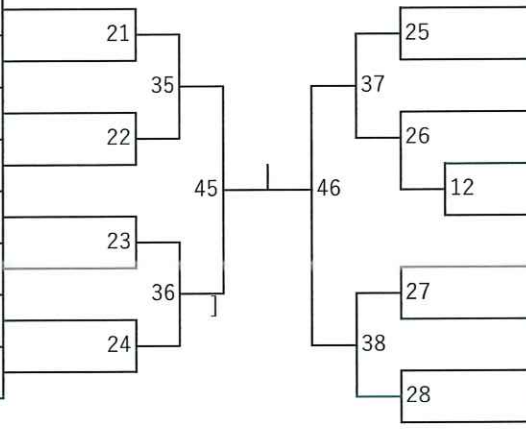

| No | 氏 名 | 所 属 名 |
|----|-------|-------|
| 9 | 松本龍樹 | 長崎日大 |
| 10 | 牟田大晴 | 佐世保工業 |
| 11 | 上野一至 | 青 雲 |
| 12 | 塩谷力 | 猶興館 |
| 13 | 杉本凌真 | 海 星 |
| 14 | 吉田涼太 | 長崎総大附 |
| 15 | 浦 侑 希 | 長崎日大 |
| 16 | 松尾純生 | 鎮西学院 |
| 17 | 吉野孝太郎 | 壱岐商業 |

【女子 -63kg級】

| 所 属 名 氏 | 名 | No |
|---------|-------|----|
| 長崎明誠 | 中馬場桃葉 | 1 |
| 猶興館 | 田淵花奈 | 2 |
| 五 島 | 城山舞佳 | 3 |
| 長崎明誠 | 宮崎華奈 | 4 |
| 瓊 浦 | 井川結愛 | 5 |

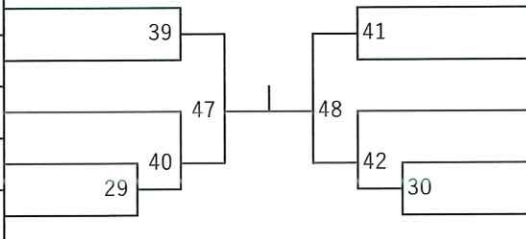

| No | 氏 名 | 所 属 名 |
|----|--------|-------|
| 6 | 長谷川なつき | 五 島 |
| 7 | 松尾心琴 | 鎮西学院 |
| 8 | 中野美波 | 長崎日大 |
| 9 | 深江礼華 | 長崎明誠 |
| 10 | 神毛天葵 | 瓊 浦 |

【女子 -78kg級】

| 学 校 名 氏 | 名 | No |
|---------|-------|----|
| 長崎明誠 | 田端日茉理 | 1 |



| No | 氏 名 | 所 属 名 |
|----|---------|-------|
| 2 | 長 濱 輝 | 五 島 |
| 3 | 脇 内 爽 香 | 長崎玉成 |

第4 試合場

【男子 -66kg 級】

| 所 属 名 | 氏 名 | No |
|-------|--------|----|
| 長崎日大 | 吉田 壮汰 | 1 |
| 瓊 浦 | 荒木 悠人 | 2 |
| 鹿町工業 | 浦上 太陽 | 3 |
| 長崎南山 | 土勢 大空 | 4 |
| 佐世保工業 | 山口 直希 | 5 |
| 五 島 | 小島 晟之助 | 6 |
| 佐世保西 | 山口 勇介 | 7 |
| 海 星 | 東 悠人 | 8 |
| 海 星 | 道下 智海 | 9 |
| 佐世保西 | 木原 正登 | 10 |
| 五 島 | 石田 将斗志 | 11 |
| 西 陵 | 山下 倫生 | 12 |
| 瓊 浦 | 北村 和土 | 13 |
| 鎮西学院 | 吉村 龍月 | 14 |
| 長崎西 | 永田 瑛太郎 | 15 |
| 佐世保工業 | 小西 透真 | 16 |

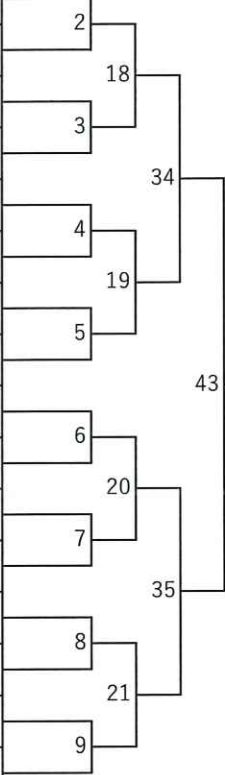

| No | 氏 名 | 所 属 名 |
|----|--------|-------|
| 17 | 久保田 暁介 | 五 島 |
| 18 | 高木 大夢 | 長崎日大 |
| 19 | 森 優也 | 瓊 浦 |
| 20 | 田上 翔太 | 佐世保工業 |
| 21 | 高見 大輔 | 海 星 |
| 22 | 大田 奏真 | 西 陵 |
| 23 | 北村 虎次郎 | 長崎西 |
| 24 | 荒井 伸紘 | 佐世保西 |
| 25 | 徳永 悟生 | 佐世保工業 |
| 26 | 吉井 優仁 | 瓊 浦 |
| 27 | 村岡 琉馬 | 五 島 |
| 28 | 田川 駿仁 | 鎮西学院 |
| 29 | 佐藤 大地 | 長崎南山 |
| 30 | 片山 剛 | 猶興館 |
| 31 | 盛 隼人 | 海 星 |
| 32 | 森 蓮摩 | 西 陵 |
| 33 | 若杉 恵夢 | 長崎工業 |

【男子 -90kg 級】

| 所 属 名 | 氏 名 | No |
|-------|-------|----|
| 長崎日大 | 川口 克希 | 1 |
| 長崎南山 | 水 俣 歩 | 2 |
| 小 浜 | 出田 好生 | 3 |
| 鎮西学院 | 吉武 竜我 | 4 |
| 海 星 | 稲田 匠 | 5 |
| 長崎南山 | 水本 涼太 | 6 |
| 長崎日大 | 黒木 聖也 | 7 |
| 青 雲 | 河野 優希 | 8 |

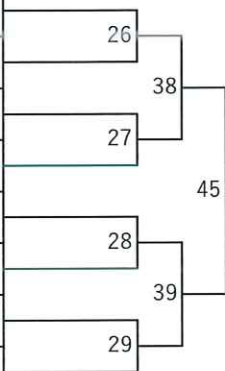

| No | 氏 名 | 所 属 名 |
|----|-------|-------|
| 9 | 大藤 蓮也 | 長崎日大 |
| 10 | 渡部 桃和 | 海 星 |
| 11 | 麓 鍊人 | 鹿町工業 |
| 12 | 池村 蓮 | 長崎南山 |
| 13 | 池田 優大 | 長崎南山 |
| 14 | 永橋 陽太 | 瓊 浦 |
| 15 | 有川 泰生 | 佐世保工業 |
| 16 | 松嶋 優和 | 長崎東 |

【女子 -70kg 級】

| 所 属 名 | 氏 名 | No |
|-------|--------|----|
| 長崎明誠 | 江木 渚七実 | 1 |
| 鎮西学院 | 松崎 未紗 | 2 |

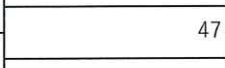

| No | 氏 名 | 所 属 名 |
|----|--------|-------|
| 3 | 吉田 ころこ | 長崎明誠 |
| 4 | 山本 心愛 | 五 島 |
| 5 | 中村 志歩 | 長崎東 |

令和6年度長崎県高等学校総合体育大会 バドミントン競技
男子団体

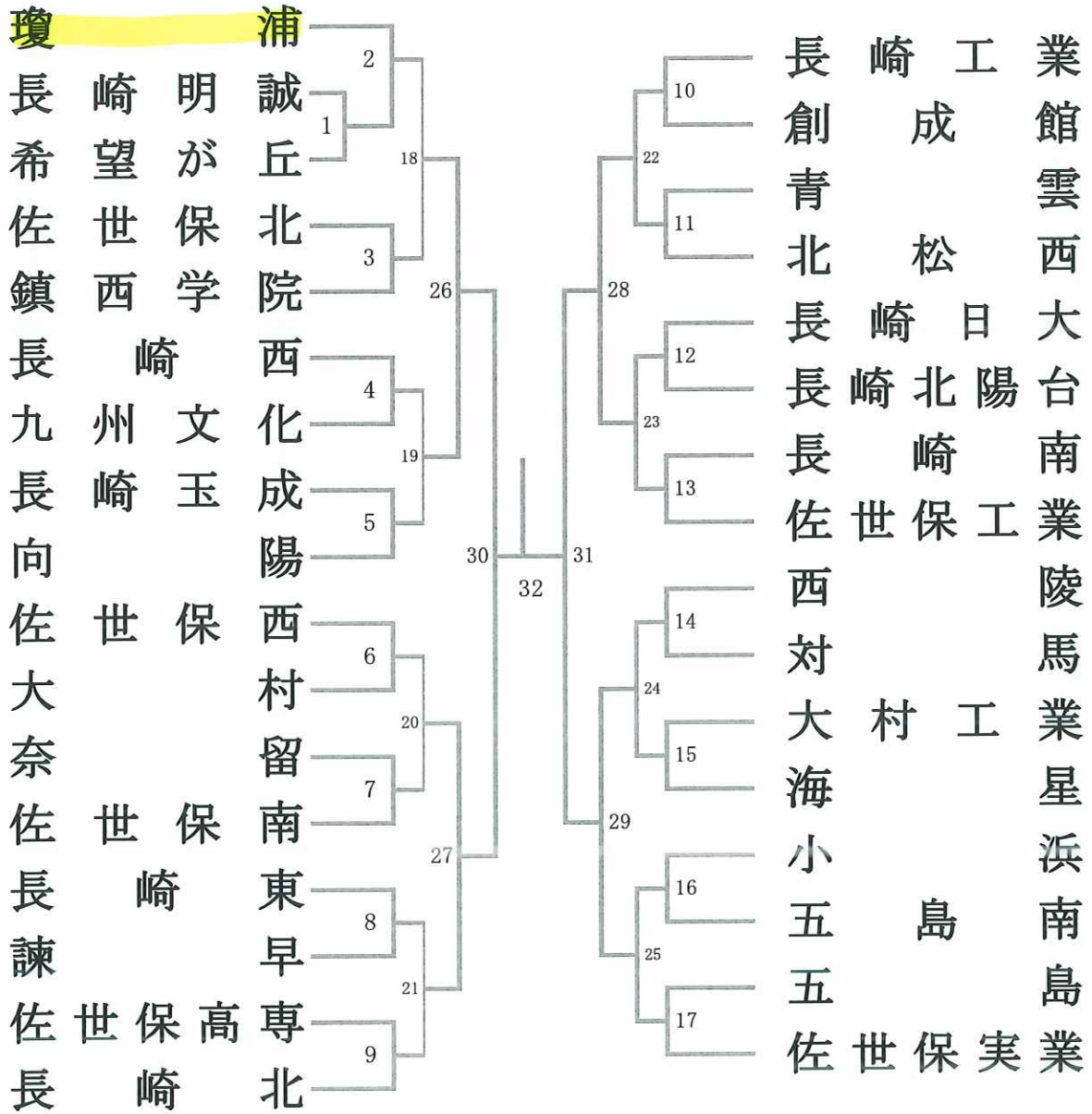

令和6年度長崎県高等学校総合体育大会 バドミントン競技
女子団体

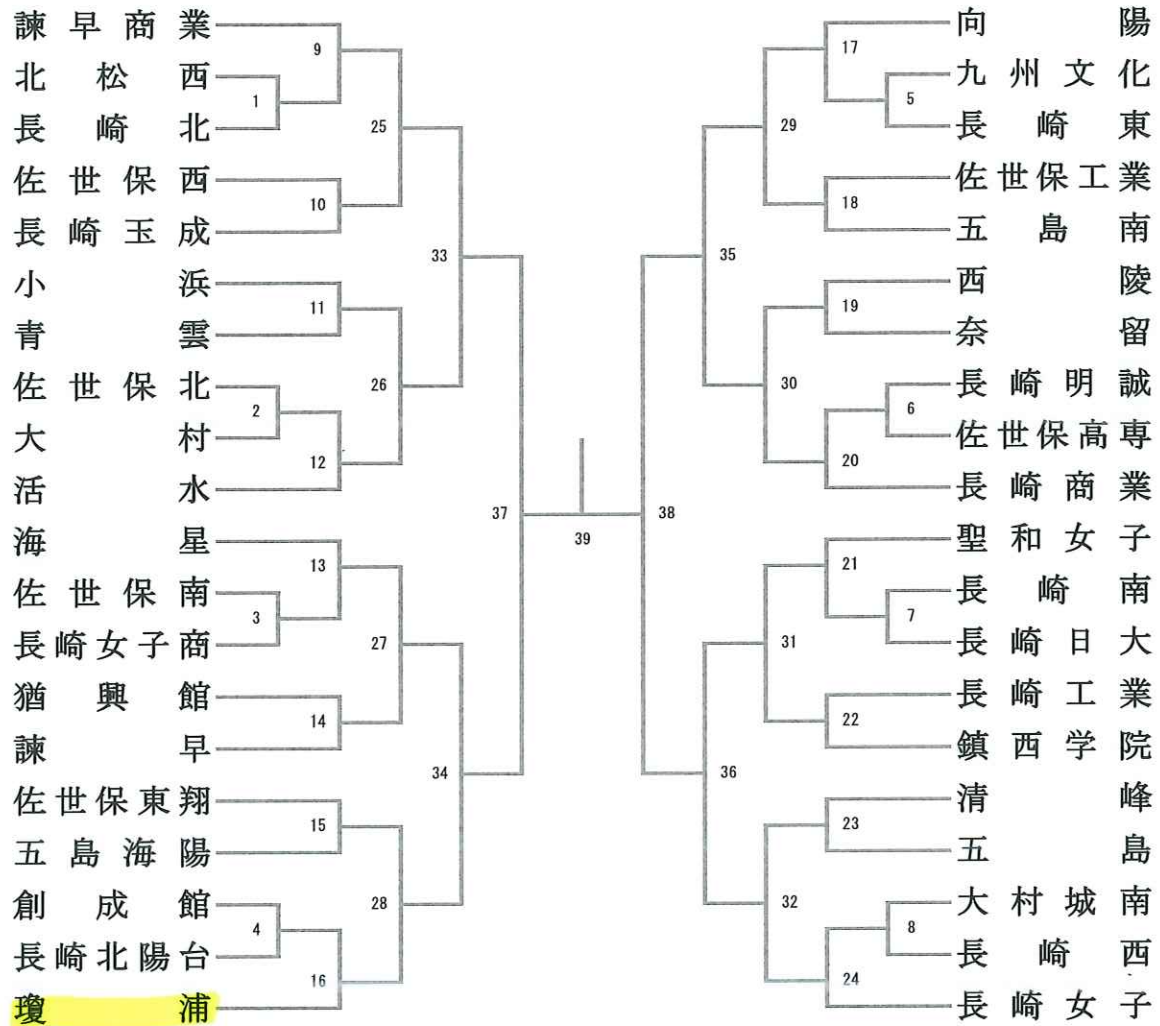

高校男子ダブルス (2/2)

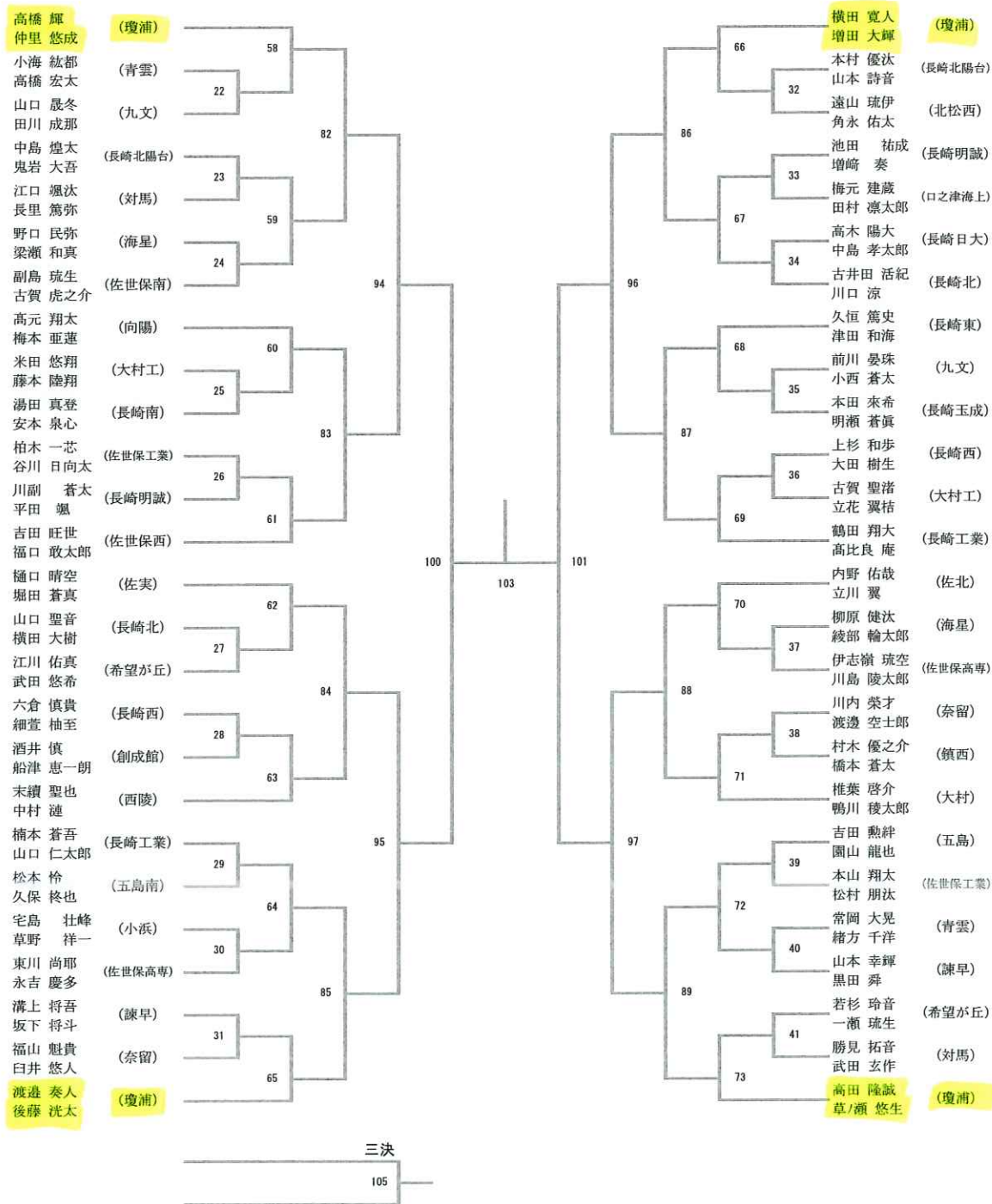

高校男子シングルス (1/2)

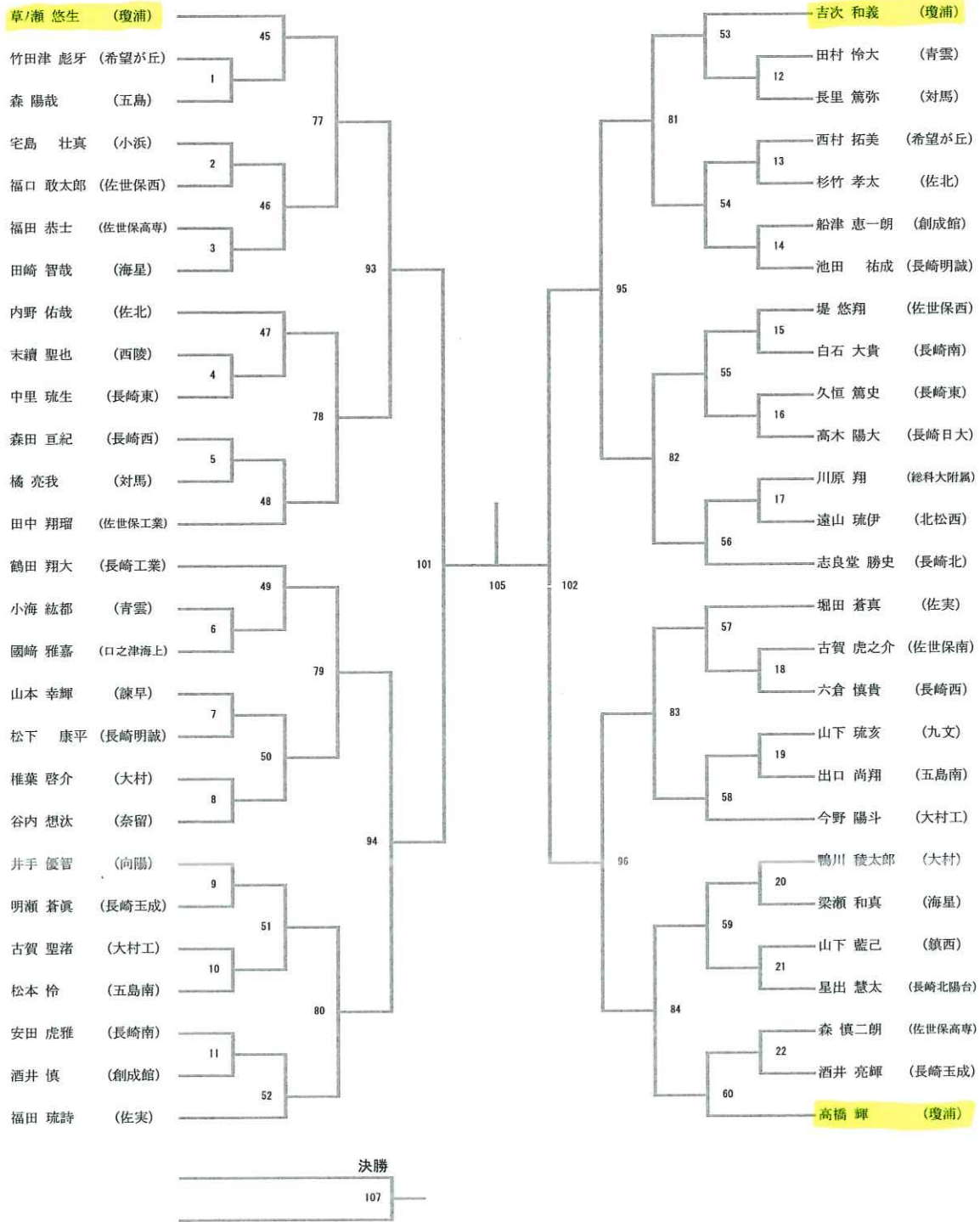

高校男子シングルス (2/2)

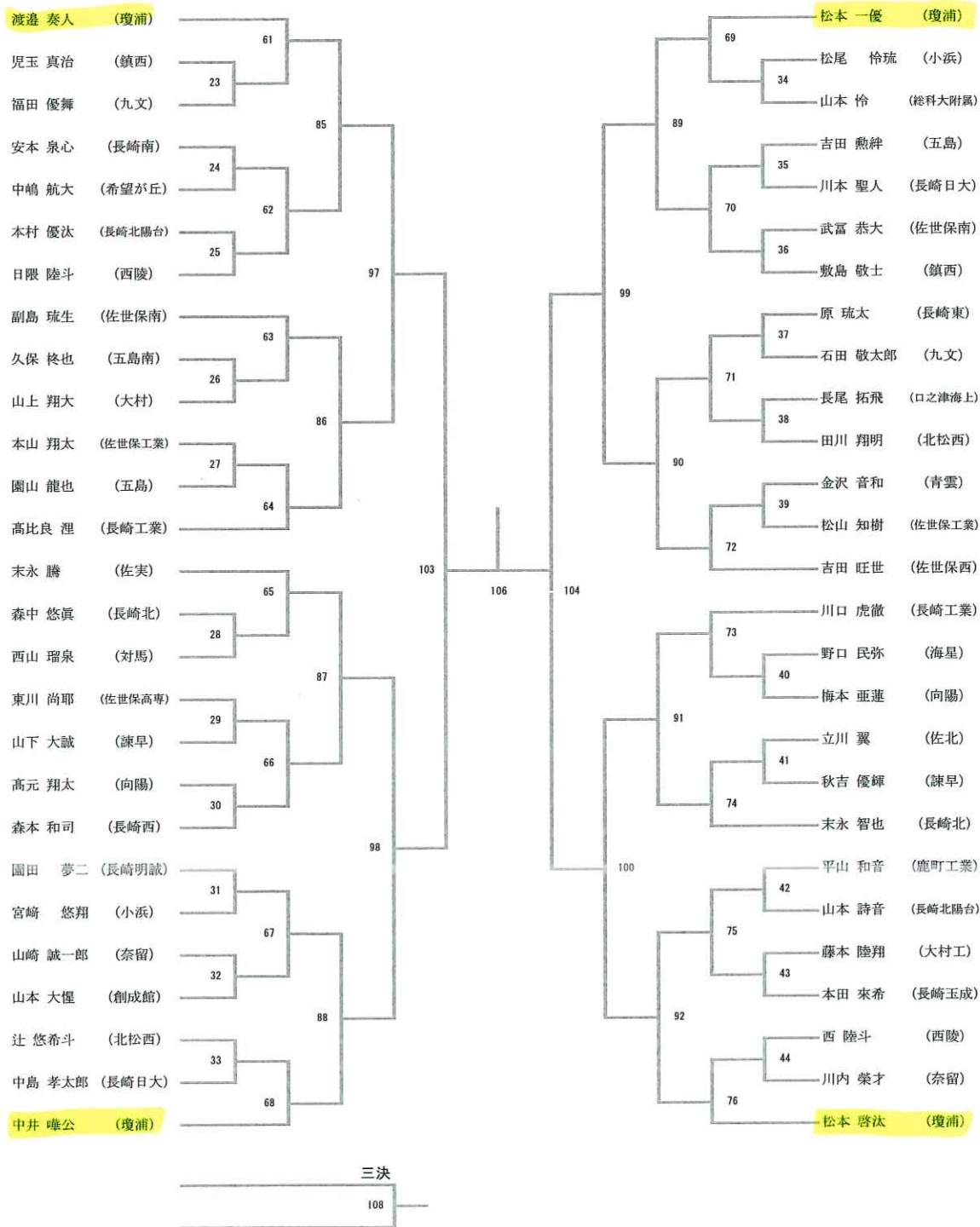

高校女子ダブルス (1/2)

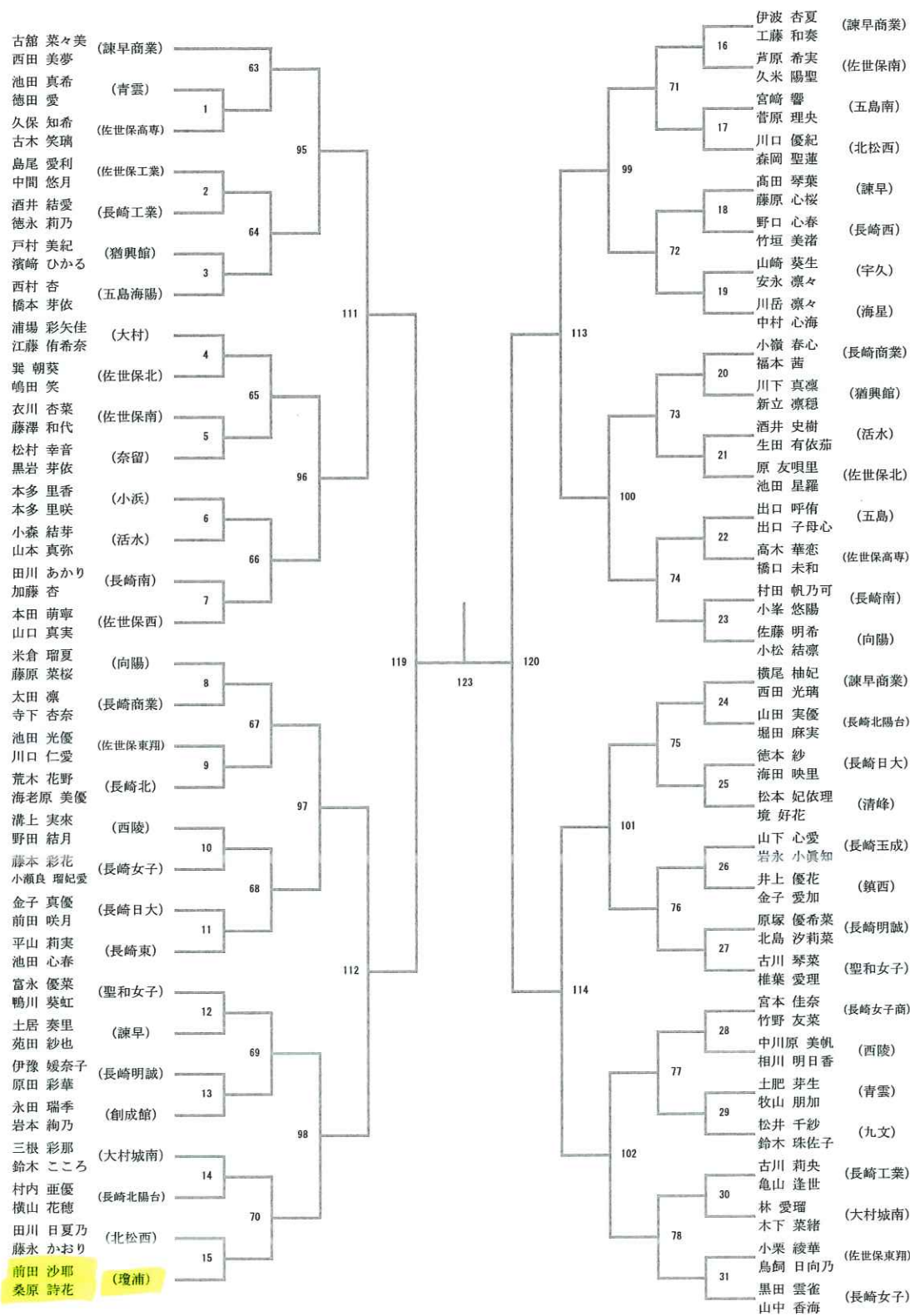

高校女子ダブルス (2/2)

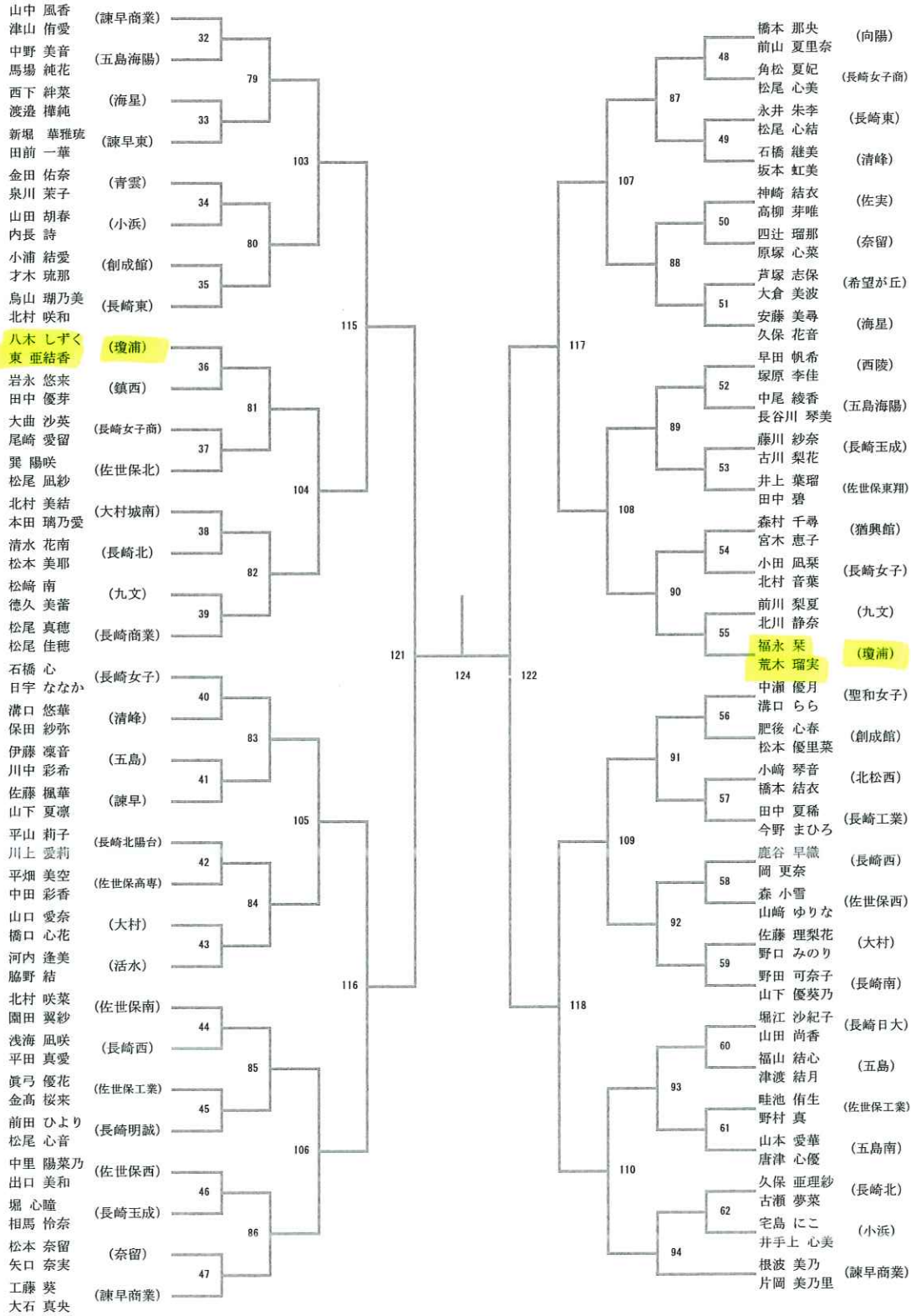

高校女子シングルス (1/2)

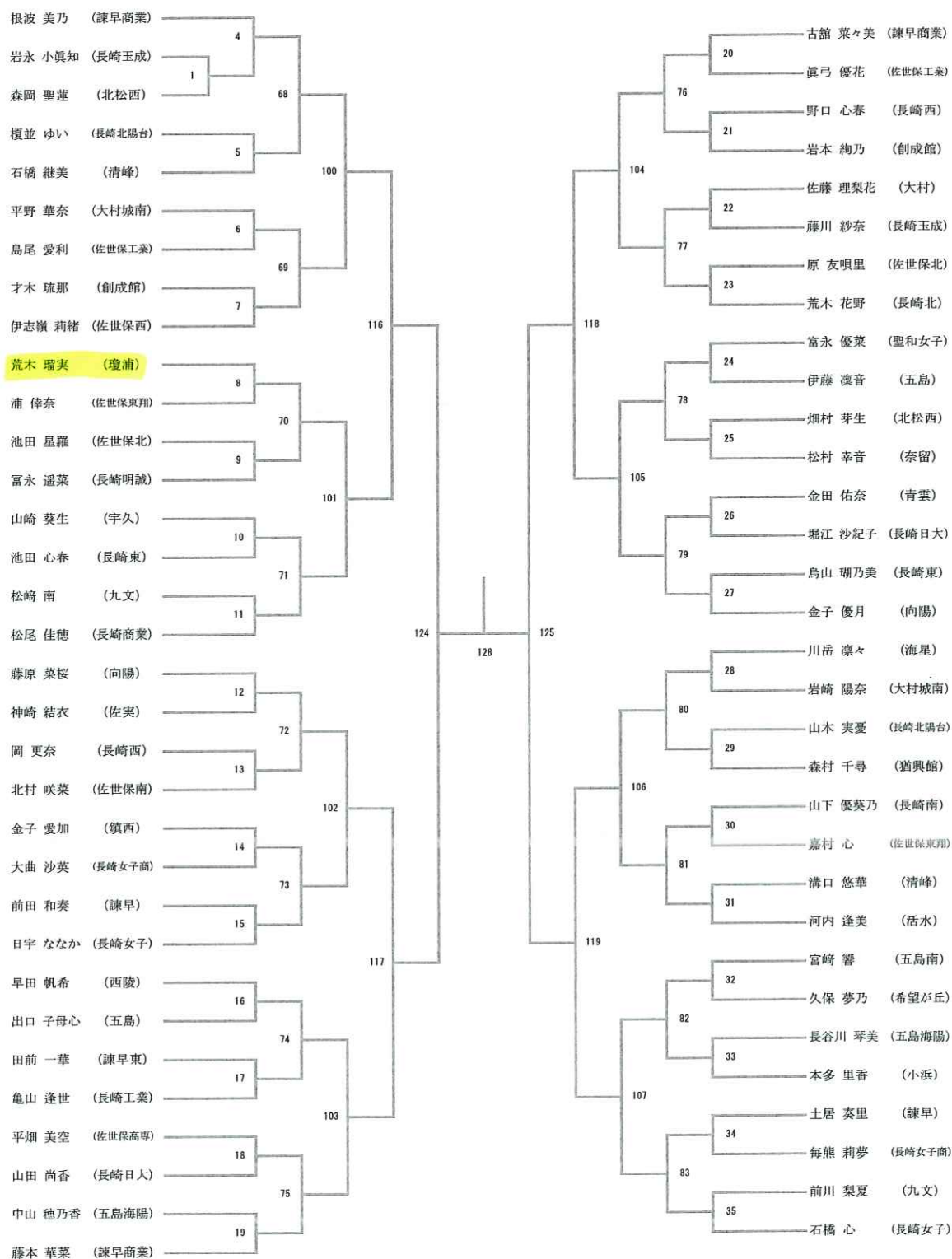

決勝

高校女子シングルス (2/2)

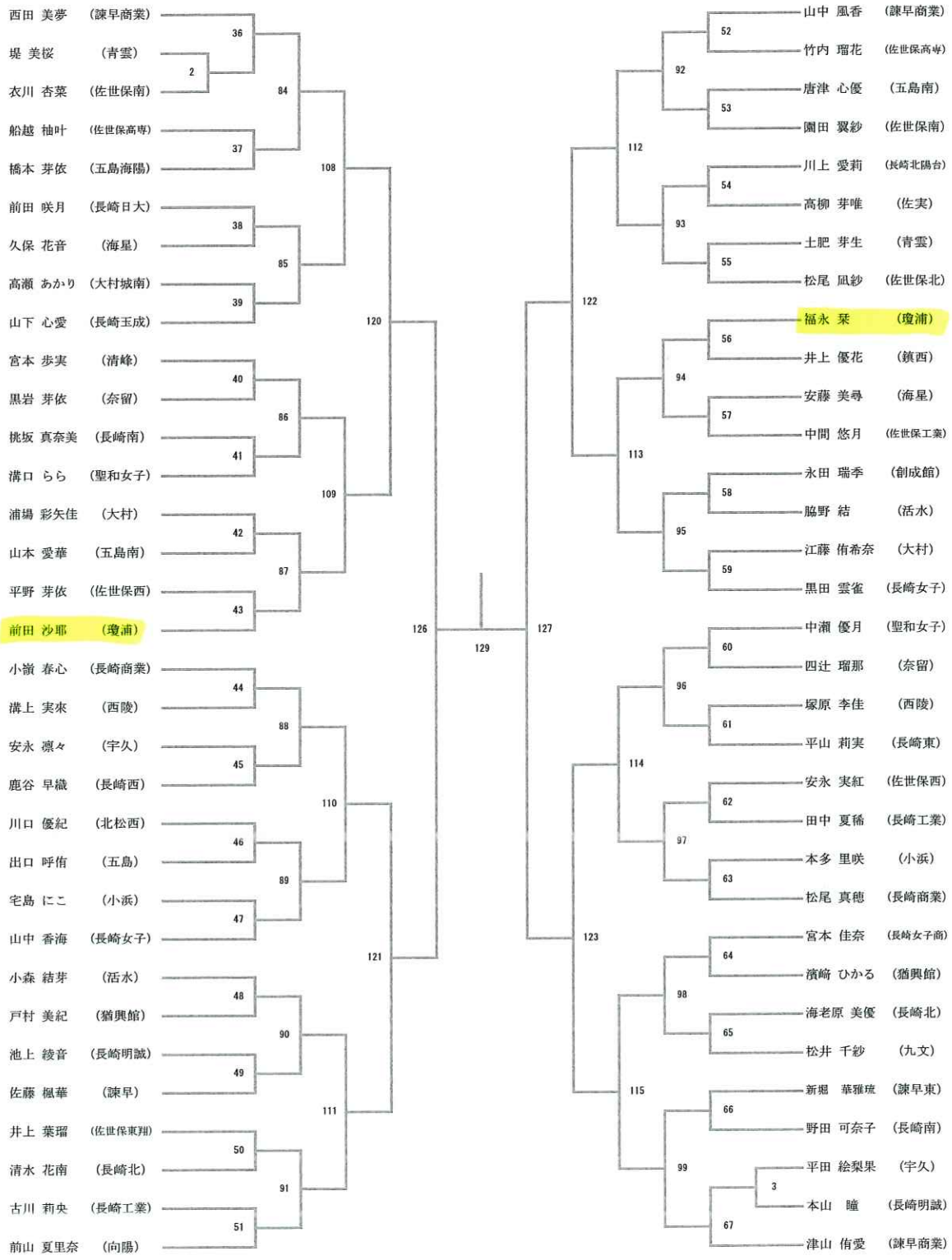

令和6年度 長崎県高等学校総合体育大会ハンドボール競技

期 日 令和6年6月1日(土)～3日(月)
 会 場 佐世保市体育文化館(A・B・C)、県立佐世保西高等学校(D)
 ※各会場の開場時間は、8:00とする。
 試合時間 3日目は30-10-30, その他は25-10-25
 留意事項 3日目は正規延長後7mTC(5人), その他は第1延長後7mTC(3人)
 全試合タイムアウトは3回とする。

(男子)

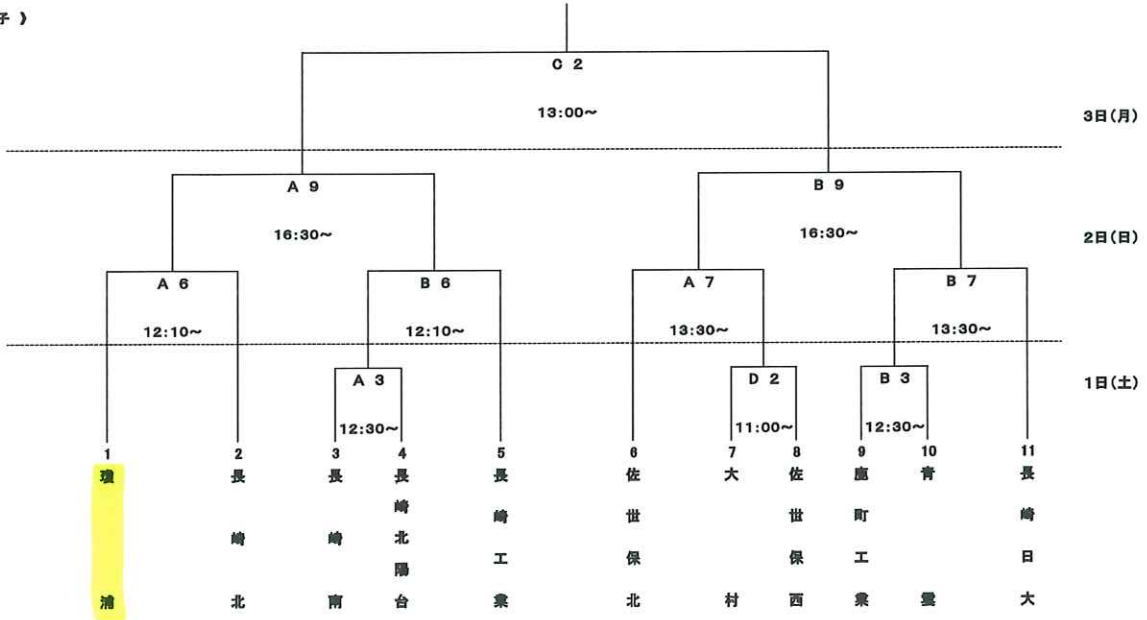

(女子)

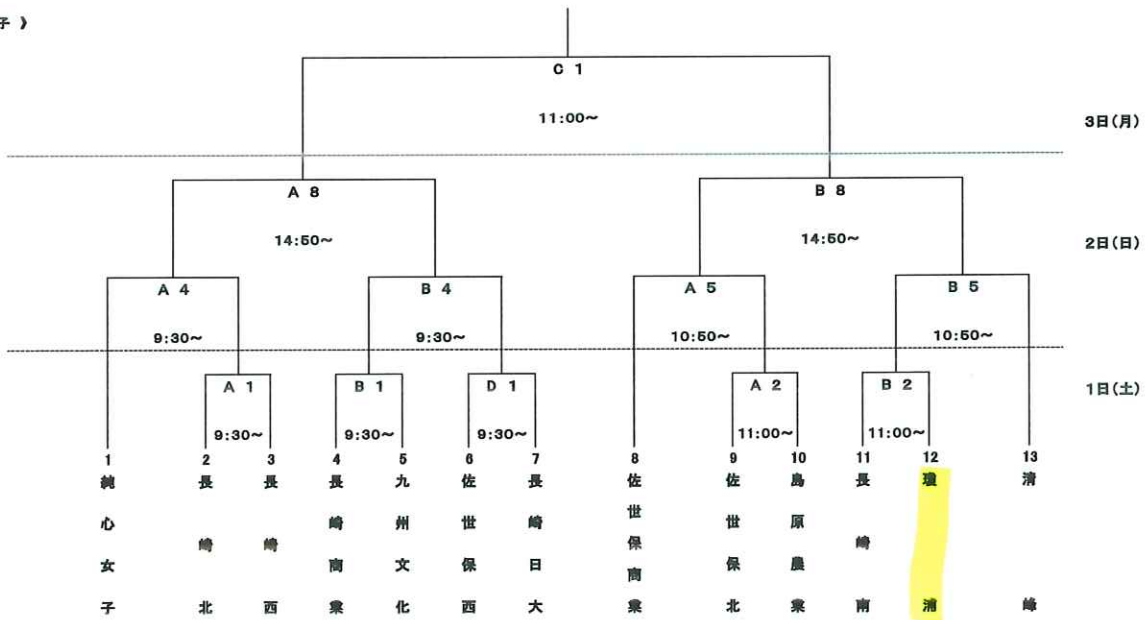

- 注意
- 1 ポールについてはミカサ(男子)・モルテン(女子)を使用する。
 - 2 2足制を厳守すること。
 - 3 両面テープのみ使用可。練習球の松ヤニボールも厳禁とする。
 - 4 ゴミは必ず各チームで責任をもって持ち帰ること。
 - 5 学校施設は敷地内禁煙です。ご注意ください。
 - 6 代表者会館は実施しないが、学校受付は実施する。各学校必ず受付をすること。

令和6年度(第76回)長崎県高等学校総合体育大会ボクシング競技大会 トーナメント表
 期日:令和6年6月1日(土)~6月3日(月)
 会場:長崎県立長崎鶴洋高等学校 体育館

| | | 6月1日 (土) | 6月2日 (日) | 6月3日 (月) |
|--------------|---------------------|-------------|-------------|-------------|
| 【ピン級】 | | | | |
| | 選手氏名 [所属 : 学年] | | | |
| 1 | 森 陽太 [長崎鶴洋 : 3年] | | | 9 |
| 2 | 山口 直樹 [長崎鶴洋 : 1年] | | | |

| | | | | |
|------------------|---------------------|--|---|----|
| 【ライトフライ級】 | | | | |
| | 選手氏名 [所属 : 学年] | | | |
| 1 | 松本 昂大 [西海学園 : 2年] | | 3 | 10 |
| 4 | 石丸 流唯 [瓊浦 : 2年] | | | |
| 3 | 福崎 海翔 [西海学園 : 1年] | | | 4 |
| 2 | 須賀 龍星 [長崎鶴洋 : 3年] | | | |

| | | | | |
|---------------|---------------------|---|---|----|
| 【フライ級】 | | | | |
| | 選手氏名 [所属 : 学年] | | | |
| 1 | 高谷 想來 [瓊浦 : 2年] | | 5 | 11 |
| 5 | 山崎 夢大 [鹿町工業 : 2年] | 1 | | |
| 4 | 浦崎 海 [長崎鶴洋 : 2年] | | | 6 |
| 3 | 磯本 龍恩 [西海学園 : 2年] | | | |
| 2 | 武次 呂凜 [瓊浦 : 2年] | | | |

| | | | | |
|----------------|---------------------|---|---|----|
| 【バンタム級】 | | | | |
| | 選手氏名 [所属 : 学年] | | | |
| 1 | 大石 晃誠 [西海学園 : 3年] | | 7 | 12 |
| 5 | 谷山 琉絆 [瓊浦 : 1年] | 2 | | |
| 4 | 野口 桜太郎 [長崎西 : 2年] | | | 8 |
| 3 | 坪内 誠晃 [海星 : 2年] | | | |
| 2 | 岡田 幸誠 [長崎鶴洋 : 2年] | | | |

| | | | | |
|---------------|------------------|--|--|----|
| 【ライト級】 | | | | |
| | 選手氏名 [所属 : 学年] | | | |
| 1 | 近藤 盤 [清峰 : 2年] | | | 13 |

| | | | | |
|--------------------|---------------------|--|--|----|
| 【ライトウェルター級】 | | | | |
| | 選手氏名 [所属 : 学年] | | | |
| 1 | 上野 珠佑 [大村工業 : 3年] | | | 14 |

| | | | | |
|-----------------|---------------------|--|--|----|
| 【ウェルター級】 | | | | |
| | 選手氏名 [所属 : 学年] | | | |
| 1 | 平田 嵐士 [長崎鶴洋 : 2年] | | | 15 |
| 2 | 盛山 彰人 [瓊浦 : 2年] | | | |

| | | | | |
|---------------|---------------------|--|--|----|
| 【ミドル級】 | | | | |
| | 選手氏名 [所属 : 学年] | | | |
| 1 | 齊田 武翔 [長崎鶴洋 : 3年] | | | 16 |

令和6年度

長崎県高等学校総合体育大会

水泳競技

競 泳

競技順序<1日目>

| No. | 性別 | 競技種目 | | 組数 | 予定時刻 |
|------------------|----|---------------|-------|----|-------|
| 1 | 女子 | 4×100m フリーリレー | 予選 | 2組 | 9:45 |
| 2 | 男子 | 4×100m フリーリレー | 予選 | 2組 | 10:00 |
| インターバル 10分 | | | | | |
| 3 | 女子 | 200m 背泳ぎ | 予選 | 2組 | 10:25 |
| 4 | 男子 | 200m 背泳ぎ | 予選 | 3組 | 10:34 |
| 5 | 女子 | 200m 平泳ぎ | 予選 | 2組 | 10:47 |
| 6 | 男子 | 200m 平泳ぎ | 予選 | 4組 | 10:55 |
| 7 | 女子 | 200m バタフライ | 予選 | | |
| 8 | 男子 | 200m バタフライ | 予選 | 2組 | 11:10 |
| 9 | 女子 | 200m 自由形 | 予選 | 2組 | 11:18 |
| 10 | 男子 | 200m 自由形 | 予選 | 4組 | 11:26 |
| 11 | 女子 | 50m 自由形 | 予選 | 5組 | 11:40 |
| 12 | 男子 | 50m 自由形 | 予選 | 6組 | 11:48 |
| 昼 休 み 予選終了 11:58 | | | | | |
| 13 | 女子 | 800m 自由形 | タイム決勝 | 1組 | 13:00 |
| 14 | 男子 | 1500m 自由形 | タイム決勝 | 2組 | 13:13 |
| 15 | 女子 | 200m 背泳ぎ | 決勝 | 1組 | 14:00 |
| 16 | 男子 | 200m 背泳ぎ | 決勝 | 1組 | 14:04 |
| 17 | 女子 | 200m 平泳ぎ | 決勝 | 1組 | 14:13 |
| 18 | 男子 | 200m 平泳ぎ | 決勝 | 1組 | 14:17 |
| 19 | 女子 | 200m バタフライ | 決勝 | 1組 | 14:26 |
| 20 | 男子 | 200m バタフライ | 決勝 | 1組 | 14:30 |
| 21 | 女子 | 200m 自由形 | 決勝 | 1組 | 14:39 |
| 22 | 男子 | 200m 自由形 | 決勝 | 1組 | 14:33 |
| 23 | 女子 | 50m 自由形 | 決勝 | 1組 | 14:42 |
| 24 | 男子 | 50m 自由形 | 決勝 | 1組 | 14:45 |
| 25 | 女子 | 400m 個人メドレー | タイム決勝 | 1組 | 14:53 |
| 26 | 男子 | 400m 個人メドレー | タイム決勝 | 2組 | 15:00 |
| インターバル 10分 | | | | | |
| 27 | 女子 | 4×100m フリーリレー | 決勝 | 1組 | 15:29 |
| 28 | 男子 | 4×100m フリーリレー | 決勝 | 1組 | 15:39 |

終了予定 15:54

No. 1 女子 4x100m フリーリレー 予選

県 3:59.64 大会 4:22.44

| 1組 | 第一泳者 | 着順 | 時間 |
|-------------|------|----|----|
| 1. () | | | |
| 2. () | | | |
| 3. 青雲 () | ∴ | | ∴ |
| 4. 佐世保北 () | ∴ | | ∴ |
| 5. 諫早 () | ∴ | | ∴ |
| 6. () | | | |
| 7. () | | | |
| 8. () | | | |

| 2組 | 第一泳者 | 着順 | 時間 |
|-------------|------|----|----|
| 1. 瓊浦 () | ∴ | | ∴ |
| 2. 長崎西 () | ∴ | | ∴ |
| 3. 長崎南 () | ∴ | | ∴ |
| 4. 九州文化 () | ∴ | | ∴ |
| 5. 諫早商業 () | ∴ | | ∴ |
| 6. 長崎北 () | ∴ | | ∴ |
| 7. 長崎商業 () | ∴ | | ∴ |
| 8. () | | | |

No. 2 男子 4x100m フリーリレー 予選

県 3:34.71 大会 4:29.04

| 1組 | 第一泳者 | 着順 | 時間 |
|------------|------|----|----|
| 1. () | | | |
| 2. () | | | |
| 3. 長崎東 () | ∴ | | ∴ |
| 4. 長崎西 () | ∴ | | ∴ |
| 5. 瓊浦 () | ∴ | | ∴ |
| 6. 青雲 () | ∴ | | ∴ |
| 7. () | | | |
| 8. () | | | |

| 2組 | 第一泳者 | 着順 | 時間 |
|--------------|------|----|----|
| 1. 長崎北 () | ∴ | | ∴ |
| 2. 九州文化 () | ∴ | | ∴ |
| 3. 佐世保工業 () | ∴ | | ∴ |
| 4. 大村工業 () | ∴ | | ∴ |
| 5. 長崎南 () | ∴ | | ∴ |
| 6. 長崎南山 () | ∴ | | ∴ |
| 7. 諫早商業 () | ∴ | | ∴ |
| 8. 佐世保北 () | ∴ | | ∴ |

No. 3 女子 200m 背泳ぎ 予選

県 2:13.36 大会 2:25.13

| 1組 | 着順 | 時間 | 2組 | 着順 | 時間 |
|-----------------|----|----|-----------------|----|----|
| 1. () | | | 1. 山田 琉雅 (諫早商業) | 高3 | ∴ |
| 2. 平方 碧空 (聖和女子) | 高1 | ∴ | 2. 橋口 ゆめ (九州文化) | 高2 | ∴ |
| 3. 塚本 もね (佐世保北) | 高1 | ∴ | 3. 古野 夢莉 (長崎南) | 高2 | ∴ |
| 4. 蛭原 葉咲 (諫早商業) | 高2 | ∴ | 4. 淵上 真奈 (諫早商業) | 高2 | ∴ |
| 5. 今村 葵 (長崎日大) | 高1 | ∴ | 5. 上野 日優 (長崎西) | 高3 | ∴ |
| 6. 酒井 葵 (長崎北陽台) | 高2 | ∴ | 6. 吉田 形優花 (長崎南) | 高3 | ∴ |
| 7. 黒木 心琴 (諫早) | 高3 | ∴ | 7. 近藤 瑠菜 (長崎商業) | 高1 | ∴ |
| 8. () | | | 8. 前田 凜桜 (佐世保西) | 高1 | ∴ |

| No. 4 男子 200m 背泳ぎ | | | | 予選 | |
|-------------------|-------------|---------|------------|----|---|
| 県 | | 2:01.25 | 大会 2:22.50 | | |
| | | | 着順 | 時間 | |
| 1組 | | | | | |
| 1. | 清水愛嗣久 (瓊浦) | 高3 | | : | : |
| 2. | 宗 倫輝 (長崎南) | 高2 | | : | : |
| 3. | 三浦 智樹 (長崎西) | 高3 | | : | : |
| 4. | 谷口 侑弥 (西陵) | 高2 | | : | : |
| 5. | 梅川 聖矢 (長崎北) | 高3 | | : | : |
| 6. | 田原 侑典 (長崎北) | 高1 | | : | : |
| 7. | 川西 悠斗 (長崎北) | 高1 | | : | : |
| 8. | () | | | | |

| No. 6 男子 200m 平泳ぎ | | | | 予選 | |
|-------------------|---------------|---------|------------|----|---|
| 県 | | 2:17.84 | 大会 2:41.26 | | |
| | | | 着順 | 時間 | |
| 1組 | | | | | |
| 1. | () | | | | |
| 2. | 内田 龍誠 (瓊浦) | 高3 | | : | : |
| 3. | 橋間 丈翔 (青雲) | 高2 | | : | : |
| 4. | 村田 敦 (創成館) | 高1 | | : | : |
| 5. | 甲斐 椋雅 (佐世保北) | 高1 | | : | : |
| 6. | 下田 航輝 (青雲) | 高1 | | : | : |
| 7. | 手光 智道 (佐世保工業) | 高3 | | : | : |
| 8. | () | | | | |

| 2組 | | | 着順 | 時間 | |
|----|--------------|----|----|----|---|
| 1. | 長松 司 (長崎南) | 高3 | | : | : |
| 2. | 織田 晃豪 (青雲) | 高1 | | : | : |
| 3. | 上野 心瑠 (長崎西) | 高3 | | : | : |
| 4. | 緒方 征 (長崎南) | 高2 | | : | : |
| 5. | 出田 凌久 (海星) | 高1 | | : | : |
| 6. | 永瀬 歩音 (長崎南山) | 高2 | | : | : |
| 7. | 浜田 虎鉄 (瓊浦) | 高1 | | : | : |
| 8. | 川上 八雲 (長崎商業) | 高1 | | : | : |

| 2組 | | | 着順 | 時間 | |
|----|--------------|----|----|----|---|
| 1. | 岩下 陽斗 (長崎北) | 高2 | | : | : |
| 2. | 岩永 笙汰 (西陵) | 高3 | | : | : |
| 3. | 黒川 朋樹 (長崎北) | 高1 | | : | : |
| 4. | 松本 優芽 (大村工業) | 高3 | | : | : |
| 5. | 長坂 航大 (長崎東) | 高2 | | : | : |
| 6. | 橋本 陽心 (長崎工業) | 高2 | | : | : |
| 7. | 田島 陸人 (長崎西) | 高3 | | : | : |
| 8. | 大村 明愛 (佐世保北) | 高1 | | : | : |

| 3組 | | | 着順 | 時間 | |
|----|---------------|----|----|----|---|
| 1. | 大久保良道 (長崎南山) | 高1 | | : | : |
| 2. | 原田 幸弥 (佐世保工業) | 高3 | | : | : |
| 3. | 一瀬 稔太 (長崎南山) | 高3 | | : | : |
| 4. | 浦川 幸 (瓊浦) | 高2 | | : | : |
| 5. | 立花 琉真 (大村工業) | 高1 | | : | : |
| 6. | 井上 泰我 (長崎東) | 高1 | | : | : |
| 7. | 正岡 大和 (佐世保工業) | 高2 | | : | : |
| 8. | 森 大葵 (西陵) | 高2 | | : | : |

| 3組 | | | 着順 | 時間 | |
|----|--------------|----|----|----|---|
| 1. | 高増 春樹 (九州文化) | 高3 | | : | : |
| 2. | 田中 惺 (長崎西) | 高3 | | : | : |
| 3. | 辻本 竜靖 (長崎南) | 高2 | | : | : |
| 4. | 高比良 楓 (瓊浦) | 高1 | | : | : |
| 5. | 谷口 凜晟 (長崎南山) | 高3 | | : | : |
| 6. | 濱崎 滉 (長崎南) | 高1 | | : | : |
| 7. | 城谷 終一郎 (長崎南) | 高3 | | : | : |
| 8. | 吉原 正太 (諫早商業) | 高2 | | : | : |

| No. 5 女子 200m 平泳ぎ | | | | 予選 | |
|-------------------|--------------|---------|------------|----|---|
| 県 | | 2:34.96 | 大会 2:44.63 | | |
| | | | 着順 | 時間 | |
| 1組 | | | | | |
| 1. | () | | | | |
| 2. | () | | | | |
| 3. | 入江 真由 (長崎西) | 高3 | | : | : |
| 4. | 中野 陽 (諫早) | 高1 | | : | : |
| 5. | 池田 美悠 (諫早商業) | 高1 | | : | : |
| 6. | () | | | | |
| 7. | () | | | | |
| 8. | () | | | | |

| 4組 | | | 着順 | 時間 | |
|----|----------------|----|----|----|---|
| 1. | 東川 航大 (西陵) | 高3 | | : | : |
| 2. | 谷口 瑛 (長崎南山) | 高3 | | : | : |
| 3. | 代田 健翔 (長崎西) | 高3 | | : | : |
| 4. | 平田真太郎 (大村工業) | 高1 | | : | : |
| 5. | 金丸晟之介 (佐世保工業) | 高3 | | : | : |
| 6. | 川上ジャック (佐世保工業) | 高2 | | : | : |
| 7. | 鴨川 優人 (大村工業) | 高2 | | : | : |
| 8. | 谷口 隆弥 (瓊浦) | 高3 | | : | : |

| 2組 | | | 着順 | 時間 | |
|----|--------------|----|----|----|---|
| 1. | 小森 美羽 (長崎玉成) | 高3 | | : | : |
| 2. | 中神 佑唯 (長崎東) | 高2 | | : | : |
| 3. | 濱崎 怜奈 (長崎南) | 高3 | | : | : |
| 4. | 下条 岬希 (九州文化) | 高2 | | : | : |
| 5. | 岩崎 里帆 (長崎北) | 高1 | | : | : |
| 6. | 脇園 結名 (西陵) | 高2 | | : | : |
| 7. | 平石 七瀬 (長崎北) | 高2 | | : | : |
| 8. | () | | | | |

| No. 7 女子 200m バタフライ | | | | 予選 | |
|---------------------|--|---------|------------|----|--|
| 県 | | 2:12.15 | 大会 2:16.58 | | |

決勝へ

No. 8 男子 200m バタフライ 予選

| 県 | | 1:57.47 | 大会 2:19.52 | |
|----|---------------|---------|------------|----|
| | | | 着順 | 時間 |
| 1組 | | | | |
| 1. | () | | | |
| 2. | 緒方 智大 (諫早商業) | 高3 | : | : |
| 3. | 井手 大雅 (長崎南) | 高2 | : | : |
| 4. | 高野 航史 (長崎西) | 高2 | : | : |
| 5. | 中村 蓮 (佐世保工業) | 高2 | : | : |
| 6. | 田川雄一郎 (長崎北陽台) | 高1 | : | : |
| 7. | 加藤 来由 (長崎南) | 高2 | : | : |
| 8. | () | | | |

| | | 着順 | 時間 |
|----|---------------|----|----|
| 2組 | | | |
| 1. | 瀬戸 亮太 (大村工業) | 高3 | : |
| 2. | 嶋本 愛琉 (長崎南) | 高3 | : |
| 3. | 西原 力輝 (瓊浦) | 高2 | : |
| 4. | 清水 悠希 (瓊浦) | 高3 | : |
| 5. | 舩屋 優大 (瓊浦) | 高2 | : |
| 6. | 諸岡 孝祐 (長崎南山) | 高1 | : |
| 7. | 中村 莉空 (佐世保北) | 高1 | : |
| 8. | 矢岳 寛大 (佐世保工業) | 高3 | : |

| | | 着順 | 時間 |
|----|--------------|----|----|
| 2組 | | | |
| 1. | 平山 温大 (諫早) | 高3 | : |
| 2. | 鳥越 勇澄 (瓊浦) | 高3 | : |
| 3. | 齊藤 瑛介 (長崎北) | 高1 | : |
| 4. | 江頭 陽太 (長崎南山) | 高3 | : |
| 5. | 松浦 陵太 (佐世保北) | 高1 | : |
| 6. | 東川 拓未 (鎮西学院) | 高1 | : |
| 7. | 三條 寛和 (長崎南) | 高2 | : |
| 8. | 二股 知也 (長崎西) | 高3 | : |

| | | 着順 | 時間 |
|----|---------------|----|----|
| 3組 | | | |
| 1. | 池田 優斗 (佐世保北) | 高3 | : |
| 2. | 直塚 茶利 (佐世保工業) | 高1 | : |
| 3. | 江副 瀧 (諫早商業) | 高2 | : |
| 4. | 松村 優翔 (海星) | 高3 | : |
| 5. | 本多 利貫 (諫早商業) | 高2 | : |
| 6. | 野上 昊良 (長崎南) | 高3 | : |
| 7. | 前田 直樹 (佐世保北) | 高1 | : |
| 8. | 伊東 陽 (長崎北) | 高2 | : |

No. 9 女子 200m 自由形 予選

| 県 | | 2:04.49 | 大会 2:11.25 | |
|----|--------------|---------|------------|----|
| | | | 着順 | 時間 |
| 1組 | | | | |
| 1. | () | | | |
| 2. | () | | | |
| 3. | 山下 更紗 (瓊浦) | 高2 | : | : |
| 4. | 行徳ゆきな (長崎北) | 高3 | : | : |
| 5. | 大津 美緒 (長崎商業) | 高1 | : | : |
| 6. | () | | | |
| 7. | () | | | |
| 8. | () | | | |

| | | 着順 | 時間 |
|----|--------------|----|----|
| 4組 | | | |
| 1. | 清 智也 (九州文化) | 高3 | : |
| 2. | 岩本 幸大 (大村工業) | 高2 | : |
| 3. | 亀淵隼太郎 (大村工業) | 高2 | : |
| 4. | 白根 舜大 (長崎北) | 高2 | : |
| 5. | 谷口 巧 (佐世保南) | 高2 | : |
| 6. | 木山 息吹 (九州文化) | 高3 | : |
| 7. | 小田 歩 (長崎南山) | 高3 | : |
| 8. | 鈴山 瑞稀 (長崎東) | 高1 | : |

| | | 着順 | 時間 |
|----|--------------|----|----|
| 2組 | | | |
| 1. | 酒井 楓香 (諫早商業) | 高2 | : |
| 2. | 竹市 希羽 (長崎南) | 高3 | : |
| 3. | 犬塚 菜那 (諫早商業) | 高2 | : |
| 4. | 前川 結衣 (九州文化) | 高2 | : |
| 5. | 江口 純歩 (諫早商業) | 高3 | : |
| 6. | 中野 杏 (九州文化) | 高1 | : |
| 7. | 松本 紗知 (佐世保北) | 高3 | : |
| 8. | 濱崎 俐歩 (長崎南) | 高2 | : |

No. 11 女子 50m 自由形 予選

| 県 | | 26.25 | 大会 28.30 | |
|----|--------------|-------|----------|----|
| | | | 着順 | 時間 |
| 1組 | | | | |
| 1. | () | | | |
| 2. | () | | | |
| 3. | 本木梨紗子 (佐世保北) | 高2 | : | : |
| 4. | 小浦 杏月 (佐世保北) | 高3 | : | : |
| 5. | 中道 璃南 (佐世保北) | 高2 | : | : |
| 6. | () | | | |
| 7. | () | | | |
| 8. | () | | | |

No. 10 男子 200m 自由形 予選

| 県 | | 1:53.55 | 大会 2:09.18 | |
|----|---------------|---------|------------|----|
| | | | 着順 | 時間 |
| 1組 | | | | |
| 1. | 橋口 叶 (諫早商業) | 高2 | : | : |
| 2. | 末吉 佑 (西陵) | 高1 | : | : |
| 3. | 本 廉太郎 (長崎南) | 高2 | : | : |
| 4. | 篠崎優二郎 (長崎北) | 高1 | : | : |
| 5. | 藤田 慶成 (佐世保工業) | 高3 | : | : |
| 6. | 岩佐 優弥 (西海学園) | 高1 | : | : |
| 7. | 仲島 由翔 (青雲) | 高2 | : | : |
| 8. | () | | | |

| | | 着順 | 時間 |
|----|---------------|----|----|
| 2組 | | | |
| 1. | 碓 みなみ (長崎商業) | 高2 | : |
| 2. | 権藤 結良 (諫早) | 高2 | : |
| 3. | 下村 奏 (青雲) | 高1 | : |
| 4. | 長岡 寧音 (諫早商業) | 高3 | : |
| 5. | 槌本 有伽 (諫早) | 高2 | : |
| 6. | 荒木 真依 (佐世保高専) | 高3 | : |
| 7. | 山本 彩奈 (西陵) | 高2 | : |
| 8. | 松本 愛望 (長崎東) | 高2 | : |

No. 11 女子 50m 自由形 予選

| 県 | | 26.25 | 大会 | | 28.30 |
|----|-------|---------|----|----|-------|
| | | | 着順 | 時間 | |
| 3組 | | | | | |
| 1. | 尾崎 陽菜 | (諫早商業) | 高3 | : | : |
| 2. | 本山 紅香 | (佐世保高専) | 高3 | : | : |
| 3. | 原田 咲結 | (長崎工業) | 高1 | : | : |
| 4. | 宮本 麻羽 | (青雲) | 高3 | : | : |
| 5. | 柿原 那佳 | (長崎南) | 高2 | : | : |
| 6. | 武内 舞 | (長崎商業) | 高2 | : | : |
| 7. | 本川 花梨 | (大村工業) | 高2 | : | : |
| 8. | 富永 花 | (諫早) | 高1 | : | : |

| | | | 着順 | 時間 |
|----|-------|--------|----|----|
| 3組 | | | | |
| 1. | 方山 羅文 | (長崎北) | 高1 | : |
| 2. | 野上 昊良 | (長崎南) | 高3 | : |
| 3. | 福田 寛也 | (九州文化) | 高3 | : |
| 4. | 荒木 祐二 | (大村工業) | 高3 | : |
| 5. | 磯江 敦 | (大村工業) | 高3 | : |
| 6. | 菱川 紘輝 | (長崎工業) | 高2 | : |
| 7. | 加藤 勇斗 | (大村工業) | 高3 | : |
| 8. | 下釜 宇宙 | (西陵) | 高1 | : |

| | | | 着順 | 時間 |
|----|--------|--------|----|----|
| 4組 | | | | |
| 1. | 熊野 真子 | (長崎商業) | 高2 | : |
| 2. | 岩元 結子 | (長崎西) | 高3 | : |
| 3. | 月川 帆夏 | (長崎南) | 高3 | : |
| 4. | 松木 海音 | (瓊浦) | 高3 | : |
| 5. | 里 優希 | (鎮西学院) | 高1 | : |
| 6. | 鬼崎 結衣 | (九州文化) | 高1 | : |
| 7. | 前田 さつき | (長崎西) | 高3 | : |
| 8. | 釜田 柚鈴 | (瓊浦) | 高3 | : |

| | | | 着順 | 時間 |
|----|-------|---------|----|----|
| 4組 | | | | |
| 1. | 川口 湧太 | (佐世保北) | 高2 | : |
| 2. | 松永 康志 | (長崎商業) | 高1 | : |
| 3. | 音成 陽虎 | (清峰) | 高3 | : |
| 4. | 早崎心太郎 | (長崎北) | 高2 | : |
| 5. | 田平 爽馬 | (瓊浦) | 高3 | : |
| 6. | 吉岡 郁斗 | (長崎西) | 高3 | : |
| 7. | 林 珠喜 | (長崎東) | 高1 | : |
| 8. | 中山 泰雅 | (佐世保工業) | 高1 | : |

| | | | 着順 | 時間 |
|----|--------|--------|----|----|
| 5組 | | | | |
| 1. | 三嶋 芽 | (長崎西) | 高3 | : |
| 2. | 山口 美雨 | (長崎北) | 高3 | : |
| 3. | 江尻 弥央 | (長崎南) | 高1 | : |
| 4. | 宮野 さくら | (瓊浦) | 高3 | : |
| 5. | 小関 綾乃 | (青雲) | 高1 | : |
| 6. | 渡邊 夢香 | (長崎北) | 高2 | : |
| 7. | 岩崎 瑞姫 | (九州文化) | 高3 | : |
| 8. | 西山 愛理 | (諫早商業) | 高1 | : |

| | | | 着順 | 時間 |
|----|-------|---------|----|----|
| 5組 | | | | |
| 1. | 江崎 佑己 | (長崎西) | 高3 | : |
| 2. | 榎並 咲 | (九州文化) | 高2 | : |
| 3. | 橋口 拓海 | (長崎南) | 高2 | : |
| 4. | 末吉 来樹 | (佐世保工業) | 高2 | : |
| 5. | 米澤 龍哉 | (瓊浦) | 高2 | : |
| 6. | 松田 絢伸 | (長崎北) | 高1 | : |
| 7. | 岩田 隼飛 | (諫早商業) | 高3 | : |
| 8. | 川野 大希 | (諫早商業) | 高3 | : |

No. 12 男子 50m 自由形 予選

| 県 | | 22.94 | 大会 | | 27.02 |
|----|-------|--------|----|----|-------|
| | | | 着順 | 時間 | |
| 1組 | | | | | |
| 1. | () | () | | | |
| 2. | 古賀 堅長 | (海星) | 高3 | : | : |
| 3. | 井上 莞爾 | (青雲) | 高3 | : | : |
| 4. | 木本 快 | (青雲) | 高3 | : | : |
| 5. | 海貝孝太郎 | (佐世保南) | 高2 | : | : |
| 6. | 寺地航士朗 | (諫早商業) | 高2 | : | : |
| 7. | 十亀 洋介 | (大村) | 高2 | : | : |
| 8. | () | () | | | |

| | | | 着順 | 時間 |
|----|--------|---------|----|----|
| 6組 | | | | |
| 1. | 木村 駿介 | (海星) | 高3 | : |
| 2. | 大久保一心 | (長崎南山) | 高3 | : |
| 3. | 高比良 竜一 | (瓊浦) | 高2 | : |
| 4. | 原田 悠生 | (佐世保北) | 高3 | : |
| 5. | 吉村 健祐 | (佐世保工業) | 高3 | : |
| 6. | 石橋 厚志 | (長崎南) | 高2 | : |
| 7. | 大良 恵心 | (長崎南山) | 高1 | : |
| 8. | 小関 泰誠 | (青雲) | 高3 | : |

| | | | 着順 | 時間 |
|----|-------|--------|----|----|
| 2組 | | | | |
| 1. | 青山 和生 | (佐世保北) | 高3 | : |
| 2. | 大坪 大鎧 | (長崎東) | 高1 | : |
| 3. | 笹野 奏太 | (九州文化) | 高1 | : |
| 4. | 米光 悠汰 | (佐世保南) | 高2 | : |
| 5. | 山口 友心 | (海星) | 高1 | : |
| 6. | 出岐 拓海 | (長崎南山) | 高1 | : |
| 7. | 笠原 颯太 | (佐世保南) | 高1 | : |
| 8. | 向井 結哉 | (大村) | 高1 | : |

No. 13 女子 800m 自由形 タイム決勝

| 県 | | 8:44.88 | 大会 | | 9:29.54 |
|----|-------|---------|----|----|---------|
| | | | 着順 | 時間 | |
| 1組 | | | | | |
| 1. | 城野 未怜 | (瓊浦) | 高3 | : | : |
| 2. | 太田尾美璃 | (瓊浦) | 高3 | : | : |
| 3. | 寺田 七望 | (諫早商業) | 高2 | : | : |
| 4. | 久保 紅葉 | (諫早商業) | 高2 | : | : |
| 5. | 竹市 綾乃 | (佐世保高専) | 高3 | : | : |
| 6. | 棕野 弥菜 | (長崎北) | 高2 | : | : |
| 7. | 白濱 樹絆 | (瓊浦) | 高3 | : | : |
| 8. | () | () | | | |

| No. 14 男子 1500m 自由形 | | タイム決勝 | |
|---------------------|---------------|-------------|-----|
| 県 15:50.67 | | 大会 18:03.96 | |
| | | 着順 | 時間 |
| 1組 | | | |
| 1. | () | | |
| 2. | () | | |
| 3. | 湯浅通之介 (佐世保工業) | 高2 | : . |
| 4. | 石崎 大翔 (長崎南) | 高2 | : . |
| 5. | 河津 里玖 (九州文化) | 高3 | : . |
| 6. | 後田 雄翔 (西陵) | 高1 | : . |
| 7. | () | | |
| 8. | () | | |

| 2組 | | 着順 時間 | |
|----|--------------|-------|-----|
| 1. | 松本 悠孝 (瓊浦) | 高1 | : . |
| 2. | 林 寛翔 (清峰) | 高1 | : . |
| 3. | 田口 尋斗 (長崎北) | 高3 | : . |
| 4. | 大原 輝也 (大村工業) | 高1 | : . |
| 5. | 柴原 涼太 (大村) | 高1 | : . |
| 6. | 高宮 怜希 (大村工業) | 高2 | : . |
| 7. | 俣野 凌空 (瓊浦) | 高3 | : . |
| 8. | 舛屋 広大 (瓊浦) | 高2 | : . |

| No. 15 女子 200m 背泳ぎ | | 決勝 | |
|--------------------|-----|------------|----|
| 県 2:13.36 | | 大会 2:25.13 | |
| | | 着順 | 時間 |
| 1. | () | | |
| 2. | () | | |
| 3. | () | | |
| 4. | () | | |
| 5. | () | | |
| 6. | () | | |
| 7. | () | | |
| 8. | () | | |

| No. 16 男子 200m 背泳ぎ | | 決勝 | |
|--------------------|-----|------------|----|
| 県 2:01.25 | | 大会 2:22.50 | |
| | | 着順 | 時間 |
| 1. | () | | |
| 2. | () | | |
| 3. | () | | |
| 4. | () | | |
| 5. | () | | |
| 6. | () | | |
| 7. | () | | |
| 8. | () | | |

| No. 17 女子 200m 平泳ぎ | | 決勝 | |
|--------------------|-----|------------|----|
| 県 2:34.96 | | 大会 2:44.63 | |
| | | 着順 | 時間 |
| 1. | () | | |
| 2. | () | | |
| 3. | () | | |
| 4. | () | | |
| 5. | () | | |
| 6. | () | | |
| 7. | () | | |
| 8. | () | | |

| No. 18 男子 200m 平泳ぎ | | 決勝 | |
|--------------------|-----|------------|----|
| 県 2:17.84 | | 大会 2:41.26 | |
| | | 着順 | 時間 |
| 1. | () | | |
| 2. | () | | |
| 3. | () | | |
| 4. | () | | |
| 5. | () | | |
| 6. | () | | |
| 7. | () | | |
| 8. | () | | |

| No. 19 女子 200m バタフライ | | 決勝 | |
|----------------------|---------------|------------|-----|
| 県 2:12.15 | | 大会 2:16.58 | |
| | | 着順 | 時間 |
| 1. | () | | |
| 2. | 南里 優佳 (長崎西) | 高3 | : . |
| 3. | 竹野 莉花 (諫早商業) | 高2 | : . |
| 4. | 増丸 亜希 (諫早商業) | 高1 | : . |
| 5. | 赤塚 晟子 (長崎南) | 高3 | : . |
| 6. | 松田ひかり (長崎北陽台) | 高2 | : . |
| 7. | () | | |
| 8. | () | | |

| No. 20 男子 200m バタフライ | | 決勝 | |
|----------------------|-----|------------|----|
| 県 1:57.47 | | 大会 2:19.52 | |
| | | 着順 | 時間 |
| 1. | () | | |
| 2. | () | | |
| 3. | () | | |
| 4. | () | | |
| 5. | () | | |
| 6. | () | | |
| 7. | () | | |
| 8. | () | | |

| No. 21 女子 200m 自由形 | | 決勝 | |
|--------------------|-----|------------|----|
| 県 2:04.49 | | 大会 2:11.25 | |
| | | 着順 | 時間 |
| 1. | () | | |
| 2. | () | | |
| 3. | () | | |
| 4. | () | | |
| 5. | () | | |
| 6. | () | | |
| 7. | () | | |
| 8. | () | | |

| No. 22 男子 200m 自由形 | | 決勝 | |
|--------------------|-----|------------|----|
| 県 1:53.55 | | 大会 2:09.18 | |
| | | 着順 | 時間 |
| 1. | () | | |
| 2. | () | | |
| 3. | () | | |
| 4. | () | | |
| 5. | () | | |
| 6. | () | | |
| 7. | () | | |
| 8. | () | | |

| No. 23 女子 50m 自由形 決勝 | | | |
|----------------------|-------|-------|-------|
| 県 | 26.25 | 大会 | 28.30 |
| | | 着順 | 時間 |
| 1. | () | _____ | _____ |
| 2. | () | _____ | _____ |
| 3. | () | _____ | _____ |
| 4. | () | _____ | _____ |
| 5. | () | _____ | _____ |
| 6. | () | _____ | _____ |
| 7. | () | _____ | _____ |
| 8. | () | _____ | _____ |

| No. 26 男子 400m 個人メドレー タイム決勝 | | | |
|-----------------------------|-------------|-------|---------|
| 県 | 4:17.34 | 大会 | 5:10.37 |
| | | 着順 | 時間 |
| 1組 | | | |
| 1. | () | _____ | _____ |
| 2. | () | _____ | _____ |
| 3. | 山下蒼士郎 (長崎北) | 高1 | : . |
| 4. | 戸村 響 (長崎南山) | 高3 | : . |
| 5. | 大内田伸介 (長崎北) | 高3 | : . |
| 6. | 稲富 翔大 (長崎南) | 高2 | : . |
| 7. | () | _____ | _____ |
| 8. | () | _____ | _____ |

| No. 24 男子 50m 自由形 決勝 | | | |
|----------------------|-------|-------|-------|
| 県 | 22.94 | 大会 | 27.02 |
| | | 着順 | 時間 |
| 1. | () | _____ | _____ |
| 2. | () | _____ | _____ |
| 3. | () | _____ | _____ |
| 4. | () | _____ | _____ |
| 5. | () | _____ | _____ |
| 6. | () | _____ | _____ |
| 7. | () | _____ | _____ |
| 8. | () | _____ | _____ |

| 2組 | | | | 着順 | 時間 |
|----|--------------|----|---|----|----|
| 1. | 加藤 麗央 (瓊浦) | 高3 | : | : | |
| 2. | 川口 纏 (瓊浦) | 高1 | : | : | |
| 3. | 野上 海斗 (瓊浦) | 高3 | : | : | |
| 4. | 平田真太郎 (大村工業) | 高1 | : | : | |
| 5. | 鳥越 慧士 (諫早) | 高2 | : | : | |
| 6. | 田口 尋斗 (長崎北) | 高3 | : | : | |
| 7. | 鴨川 優人 (大村工業) | 高2 | : | : | |
| 8. | 小川 滉貴 (諫早商業) | 高3 | : | : | |

| No. 25 女子 400m 個人メドレー タイム決勝 | | | |
|-----------------------------|---------------|-------|---------|
| 県 | 4:48.80 | 大会 | 5:07.95 |
| | | 着順 | 時間 |
| 1. | 山本 花依 (諫早) | 高3 | : . |
| 2. | 田添 愛 (瓊浦) | 高2 | : . |
| 3. | 近藤 叶望 (佐世保高専) | 高1 | : . |
| 4. | 和田 愛生 (九州文化) | 高2 | : . |
| 5. | 金子 咲希 (佐世保北) | 高2 | : . |
| 6. | 藤原 楓 (長崎北) | 高2 | : . |
| 7. | 中井 優里 (諫早商業) | 高3 | : . |
| 8. | () | _____ | _____ |

| No. 27 女子 4x100m フリーリレー 決勝 | | | | 第一泳者 | 着順 | 時間 |
|----------------------------|---------|-------|---------|-------|-------|-------|
| 県 | 3:59.64 | 大会 | 4:22.44 | | | |
| 1. | () | _____ | _____ | _____ | _____ | _____ |
| 2. | () | _____ | _____ | _____ | _____ | _____ |
| 3. | () | _____ | _____ | _____ | _____ | _____ |
| 4. | () | _____ | _____ | _____ | _____ | _____ |
| 5. | () | _____ | _____ | _____ | _____ | _____ |
| 6. | () | _____ | _____ | _____ | _____ | _____ |
| 7. | () | _____ | _____ | _____ | _____ | _____ |
| 8. | () | _____ | _____ | _____ | _____ | _____ |

| No. 28 男子 4x100m フリーリレー 決勝 | | | | 第一泳者 | 着順 | 時間 |
|----------------------------|---------|-------|---------|-------|-------|-------|
| 県 | 3:34.71 | 大会 | 4:29.04 | | | |
| 1. | () | _____ | _____ | _____ | _____ | _____ |
| 2. | () | _____ | _____ | _____ | _____ | _____ |
| 3. | () | _____ | _____ | _____ | _____ | _____ |
| 4. | () | _____ | _____ | _____ | _____ | _____ |
| 5. | () | _____ | _____ | _____ | _____ | _____ |
| 6. | () | _____ | _____ | _____ | _____ | _____ |
| 7. | () | _____ | _____ | _____ | _____ | _____ |
| 8. | () | _____ | _____ | _____ | _____ | _____ |

競技順序<2日目>

| No. | 性別 | 競技種目 | | 組数 | 予定時刻 |
|------------|----|----------------|-------|----|------------|
| 29 | 女子 | 4×100m メドレーリレー | 予選 | 1組 | |
| 30 | 男子 | 4×100m メドレーリレー | 予選 | 2組 | 9:45 |
| インターバル 10分 | | | | | |
| 31 | 女子 | 100m 背泳ぎ | 予選 | 2組 | 10:02 |
| 32 | 男子 | 100m 背泳ぎ | 予選 | 4組 | |
| 33 | 女子 | 100m 平泳ぎ | 予選 | 2組 | 10:18 |
| 34 | 男子 | 100m 平泳ぎ | 予選 | 5組 | |
| 35 | 女子 | 100m バタフライ | 予選 | 2組 | 10:34 |
| 36 | 男子 | 100m バタフライ | 予選 | 4組 | |
| 37 | 女子 | 100m 自由形 | 予選 | 4組 | 10:48 |
| 38 | 男子 | 100m 自由形 | 予選 | 6組 | |
| 39 | 女子 | 200m 個人メドレー | 予選 | 2組 | 11:09 |
| 40 | 男子 | 200m 個人メドレー | 予選 | 3組 | |
| インターバル 10分 | | | | | |
| 41 | 女子 | 4×100m メドレーリレー | 決勝 | 1組 | 11:39 |
| 42 | 男子 | 4×100m メドレーリレー | 決勝 | 1組 | |
| 昼 休 み | | | | | 予選終了 12:04 |
| 43 | 女子 | 400m 自由形 | タイム決勝 | 2組 | 13:00 |
| 44 | 男子 | 400m 自由形 | タイム決勝 | 3組 | |
| 45 | 女子 | 100m 背泳ぎ | 決勝 | 1組 | 13:40 |
| 46 | 男子 | 100m 背泳ぎ | 決勝 | 1組 | |
| 47 | 女子 | 100m 平泳ぎ | 決勝 | 1組 | 13:51 |
| 48 | 男子 | 100m 平泳ぎ | 決勝 | 1組 | |
| 49 | 女子 | 100m バタフライ | 決勝 | 1組 | 14:02 |
| 50 | 男子 | 100m バタフライ | 決勝 | 1組 | |
| 51 | 女子 | 100m 自由形 | 決勝 | 1組 | 14:13 |
| 52 | 男子 | 100m 自由形 | 決勝 | 1組 | |
| 53 | 女子 | 200m 個人メドレー | 決勝 | 1組 | 14:24 |
| 54 | 男子 | 200m 個人メドレー | 決勝 | 1組 | |
| インターバル 10分 | | | | | 14:39 |
| 55 | 女子 | 4×200m フリーリレー | タイム決勝 | 1組 | 14:49 |
| 56 | 男子 | 4×200m フリーリレー | タイム決勝 | 2組 | |

終了予定 15:32

No. 29 女子 4x100m メドレーリレー 予選

県 4:20.19

大会 4:47.64

決勝

No. 30 男子 4x100m メドレーリレー 予選

県 3:53.51

大会 5:04.08

| 1組 | 第一泳者 | 着順 | 時間 |
|-------------|------|----|----|
| 1. () | | | |
| 2. () | | | |
| 3. 佐世保北 () | | | |
| 4. 九州文化 () | | | |
| 5. 青雲 () | | | |
| 6. () | | | |
| 7. () | | | |
| 8. () | | | |

| 2組 | 第一泳者 | 着順 | 時間 |
|--------------|------|----|----|
| 1. 瓊浦 () | | | |
| 2. 長崎西 () | | | |
| 3. 佐世保工業 () | | | |
| 4. 大村工業 () | | | |
| 5. 長崎南 () | | | |
| 6. 長崎南山 () | | | |
| 7. 長崎北 () | | | |
| 8. 諫早商業 () | | | |

No. 31 女子 100m 背泳ぎ 予選

県 1:02.71

大会 1:08.51

| 1組 | 着順 | 時間 |
|----------------------|----|----|
| 1. 平方 碧空 (聖和女子)) 高1 | | |
| 2. 塚本 もね (佐世保北)) 高1 | | |
| 3. 前田 凛桜 (佐世保西)) 高1 | | |
| 4. 今村 葵 (長崎日大)) 高1 | | |
| 5. 里 優希 (鎮西学院)) 高1 | | |
| 6. 酒井 葵 (長崎北陽台)) 高2 | | |
| 7. 富永 花 (諫早)) 高1 | | |
| 8. 小川 夏生 (長崎商業)) 高1 | | |

| 2組 | 着順 | 時間 |
|----------------------|----|----|
| 1. 吉田形優花 (長崎南)) 高3 | | |
| 2. 近藤 瑠菜 (長崎商業)) 高1 | | |
| 3. 橋口 ゆめ (九州文化)) 高2 | | |
| 4. 淵上 真奈 (諫早商業)) 高2 | | |
| 5. 上野 日優 (長崎西)) 高3 | | |
| 6. 古野 夢莉 (長崎南)) 高2 | | |
| 7. 山田 琉雅 (諫早商業)) 高3 | | |
| 8. 川崎 早紋 (諫早商業)) 高1 | | |

No. 32 男子 100m 背泳ぎ 予選

県 56.43

大会 1:04.79

| 1組 | 着順 | 時間 |
|-----------------------|----|----|
| 1. () | | |
| 2. 十亀 洋介 (大村)) 高2 | | |
| 3. 上野 修武 (佐世保高専)) 高2 | | |
| 4. 出岐 拓海 (長崎南山)) 高1 | | |
| 5. 田原 侑典 (長崎北)) 高1 | | |
| 6. 藤田 慶成 (佐世保工業)) 高3 | | |
| 7. 宇都宮 穰 (長崎東)) 高1 | | |
| 8. () | | |

| 2組 | 着順 | 時間 |
|----------------------|----|----|
| 1. 川西 悠斗 (長崎北)) 高1 | | |
| 2. 宗 倫輝 (長崎南)) 高2 | | |
| 3. 三浦 智樹 (長崎西)) 高3 | | |
| 4. 谷口 侑弥 (西陵)) 高2 | | |
| 5. 外間 番介 (長崎南)) 高1 | | |
| 6. 宮地 優里 (瓊浦)) 高3 | | |
| 7. 梅川 聖矢 (長崎北)) 高3 | | |
| 8. 米光 悠汰 (佐世保南)) 高2 | | |

| No. 32 男子 100m 背泳ぎ | | 予選 | |
|--------------------|-------|----|---------|
| 県 | 56.43 | 大会 | 1:04.79 |
| 3組 | | 着順 | 時間 |
| 1. 織田 晃豪 (青雲) | 高1 | : | : |
| 2. 森 大葵 (西陵) | 高2 | : | : |
| 3. 鳥越 勇澄 (瓊浦) | 高3 | : | : |
| 4. 上野 心瑠 (長崎西) | 高3 | : | : |
| 5. 緒方 征 (長崎南) | 高2 | : | : |
| 6. 出田 凌久 (海星) | 高1 | : | : |
| 7. 西川都佑麻 (長崎工業) | 高1 | : | : |
| 8. 川上 八雲 (長崎商業) | 高1 | : | : |

| 2組 | | 着順 | | 時間 | |
|-----------------|----|----|---|----|---|
| 1. 笹野 奏太 (九州文化) | 高1 | : | : | : | : |
| 2. 三浦 匠未 (鎮西学院) | 高3 | : | : | : | : |
| 3. 大村 明愛 (佐世保北) | 高1 | : | : | : | : |
| 4. 橋間 丈翔 (青雲) | 高2 | : | : | : | : |
| 5. 岩下 陽斗 (長崎北) | 高2 | : | : | : | : |
| 6. 村田 敦 (創成館) | 高1 | : | : | : | : |
| 7. 下田 航輝 (青雲) | 高1 | : | : | : | : |
| 8. 井上 莞爾 (青雲) | 高3 | : | : | : | : |

| 4組 | | 着順 | | 時間 | |
|------------------|----|----|---|----|---|
| 1. 正岡 大和 (佐世保工業) | 高2 | : | : | : | : |
| 2. 井上 泰我 (長崎東) | 高1 | : | : | : | : |
| 3. 一瀬 稜太 (長崎南山) | 高3 | : | : | : | : |
| 4. 浦川 空 (瓊浦) | 高2 | : | : | : | : |
| 5. 立花 琉真 (大村工業) | 高1 | : | : | : | : |
| 6. 原田 幸弥 (佐世保工業) | 高3 | : | : | : | : |
| 7. 大久保良貴 (長崎南山) | 高1 | : | : | : | : |
| 8. 小川 滉貴 (諫早商業) | 高3 | : | : | : | : |

| 3組 | | 着順 | | 時間 | |
|------------------|----|----|---|----|---|
| 1. 甲斐 棕雅 (佐世保北) | 高1 | : | : | : | : |
| 2. 松本 優芽 (大村工業) | 高3 | : | : | : | : |
| 3. 吉原 正太 (諫早商業) | 高2 | : | : | : | : |
| 4. 古川 凌 (瓊浦) | 高2 | : | : | : | : |
| 5. 高増 春樹 (九州文化) | 高3 | : | : | : | : |
| 6. 田島 陸人 (長崎西) | 高3 | : | : | : | : |
| 7. 岩永 笙汰 (西陵) | 高3 | : | : | : | : |
| 8. 佐藤 海翔 (佐世保工業) | 高2 | : | : | : | : |

| No. 33 女子 100m 平泳ぎ | | 予選 | |
|--------------------|---------|----|---------|
| 県 | 1:10.72 | 大会 | 1:17.07 |
| 1組 | | 着順 | 時間 |
| 1. 大宮 唯花 (長崎南) | 高1 | : | : |
| 2. 長岡 寧音 (諫早商業) | 高3 | : | : |
| 3. 池田 美悠 (諫早商業) | 高1 | : | : |
| 4. 中野 陽 (諫早) | 高1 | : | : |
| 5. 釜田 柚鈴 (瓊浦) | 高3 | : | : |
| 6. 入江 真由 (長崎西) | 高3 | : | : |
| 7. 藤田 乙芭 (佐世保北) | 高2 | : | : |
| 8. 小浦 杏月 (佐世保北) | 高3 | : | : |

| 4組 | | 着順 | | 時間 | |
|--------------------|----|----|---|----|---|
| 1. 黒川 朋樹 (長崎北) | 高1 | : | : | : | : |
| 2. 萩尾 幹太 (長崎南) | 高3 | : | : | : | : |
| 3. 川上 ジャック (佐世保工業) | 高2 | : | : | : | : |
| 4. 東川 航大 (西陵) | 高3 | : | : | : | : |
| 5. 秋山諒太郎 (長崎工業) | 高1 | : | : | : | : |
| 6. 田中 惺 (長崎西) | 高3 | : | : | : | : |
| 7. 長坂 航大 (長崎東) | 高2 | : | : | : | : |
| 8. 橋本 陽心 (長崎工業) | 高2 | : | : | : | : |

| 2組 | | 着順 | | 時間 | |
|-----------------|----|----|---|----|---|
| 1. 岩元 結子 (長崎西) | 高3 | : | : | : | : |
| 2. 中神 佑唯 (長崎東) | 高2 | : | : | : | : |
| 3. 濱崎 怜奈 (長崎南) | 高3 | : | : | : | : |
| 4. 下条 岬希 (九州文化) | 高2 | : | : | : | : |
| 5. 岩崎 里帆 (長崎北) | 高1 | : | : | : | : |
| 6. 脇園 結名 (西陵) | 高2 | : | : | : | : |
| 7. 平石 七瀬 (長崎北) | 高2 | : | : | : | : |
| 8. 小森 美羽 (長崎玉成) | 高3 | : | : | : | : |

| 5組 | | 着順 | | 時間 | |
|------------------|----|----|---|----|---|
| 1. 高比良 楓 (瓊浦) | 高1 | : | : | : | : |
| 2. 代田 健翔 (長崎西) | 高3 | : | : | : | : |
| 3. 濱崎 滉 (長崎南) | 高1 | : | : | : | : |
| 4. 金丸晟之介 (佐世保工業) | 高3 | : | : | : | : |
| 5. 辻本 竜靖 (長崎南) | 高2 | : | : | : | : |
| 6. 谷口 凜晟 (長崎南山) | 高3 | : | : | : | : |
| 7. 谷口 隆弥 (瓊浦) | 高3 | : | : | : | : |
| 8. 谷口 瑛 (長崎南山) | 高3 | : | : | : | : |

| No. 34 男子 100m 平泳ぎ | | 予選 | |
|--------------------|---------|----|---------|
| 県 | 1:03.77 | 大会 | 1:15.76 |
| 1組 | | 着順 | 時間 |
| 1. () | | | |
| 2. 高江 諒 (長崎北) | 高1 | : | : |
| 3. 門脇 一樹 (大村工業) | 高1 | : | : |
| 4. 笠原 颯太 (佐世保南) | 高1 | : | : |
| 5. 石崎 優太 (大村工業) | 高1 | : | : |
| 6. 橋口 叶 (諫早商業) | 高2 | : | : |
| 7. 青山 和生 (佐世保北) | 高3 | : | : |
| 8. () | | | |

| No. 35 女子 100m バタフライ | | 予選 | |
|----------------------|---------|----|---------|
| 県 | 1:00.76 | 大会 | 1:04.08 |
| 1組 | | 着順 | 時間 |
| 1. () | | | |
| 2. () | | | |
| 3. 南里 優佳 (長崎西) | 高3 | : | : |
| 4. 赤塚 晟子 (長崎南) | 高3 | : | : |
| 5. 宮本 麻羽 (青雲) | 高3 | : | : |
| 6. 松田ひかり (長崎北陽台) | 高2 | : | : |
| 7. () | | | |
| 8. () | | | |

| No. 35 女子 100m バタフライ 予選 | | | |
|-------------------------|----|------------|----|
| 県 1:00.76 | | 大会 1:04.08 | |
| | | 着順 | 時間 |
| 2組 | | | |
| 1. 竹野 莓花 (諫早商業) | 高2 | : | : |
| 2. 松木 海音 (瓊浦) | 高3 | : | : |
| 3. 岩崎 瑞姫 (九州文化) | 高3 | : | : |
| 4. 江尻 弥央 (長崎南) | 高1 | : | : |
| 5. 増丸 亜希 (諫早商業) | 高1 | : | : |
| 6. 北村 桜子 (諫早商業) | 高1 | : | : |
| 7. 金子 咲希 (佐世保北) | 高2 | : | : |
| 8. 鬼崎 結衣 (九州文化) | 高1 | : | : |

| No. 37 女子 100m 自由形 予選 | | | |
|-----------------------|-----|------------|----|
| 県 57.07 | | 大会 1:01.29 | |
| | | 着順 | 時間 |
| 1組 | | | |
| 1. | () | | |
| 2. | () | | |
| 3. 中道 璃星 (佐世保北) | 高2 | : | : |
| 4. 浦川 花凛 (青雲) | 高1 | : | : |
| 5. 中道 璃南 (佐世保北) | 高2 | : | : |
| 6. 本木梨紗子 (佐世保北) | 高2 | : | : |
| 7. | () | | |
| 8. | () | | |

| No. 36 男子 100m バタフライ 予選 | | | |
|-------------------------|-----|------------|----|
| 県 52.83 | | 大会 1:02.33 | |
| | | 着順 | 時間 |
| 1組 | | | |
| 1. | () | | |
| 2. | () | | |
| 3. 加藤 来由 (長崎南) | 高2 | : | : |
| 4. 清田 大夢 (佐世保工業) | 高1 | : | : |
| 5. 古渡 誠人 (瓊浦) | 高3 | : | : |
| 6. | () | | |
| 7. | () | | |
| 8. | () | | |

| 2組 | | | |
|-----------------|----|----|----|
| | | 着順 | 時間 |
| 1. 本川 花梨 (大村工業) | 高2 | : | : |
| 2. 榎藤 結良 (諫早) | 高2 | : | : |
| 3. 山下 更紗 (瓊浦) | 高2 | : | : |
| 4. 武内 舞 (長崎商業) | 高2 | : | : |
| 5. 尾崎 陽菜 (諫早商業) | 高3 | : | : |
| 6. 槌本 有伽 (諫早) | 高2 | : | : |
| 7. 松本 愛望 (長崎東) | 高2 | : | : |
| 8. 山本 彩奈 (西陵) | 高2 | : | : |

| 2組 | | | |
|-----------------|-----|----|----|
| | | 着順 | 時間 |
| 1. | () | | |
| 2. 瀬戸 亮太 (大村工業) | 高3 | : | : |
| 3. 山口 友心 (海星) | 高1 | : | : |
| 4. 下釜 永遠 (諫早商業) | 高3 | : | : |
| 5. 井手 大雅 (長崎南) | 高2 | : | : |
| 6. 大友 蒼介 (長崎南) | 高1 | : | : |
| 7. 山下蒼士郎 (長崎北) | 高1 | : | : |
| 8. | () | | |

| 3組 | | | |
|-----------------|----|----|----|
| | | 着順 | 時間 |
| 1. 原田 咲結 (長崎工業) | 高1 | : | : |
| 2. 柿原 那佳 (長崎南) | 高2 | : | : |
| 3. 酒井 楓香 (諫早商業) | 高2 | : | : |
| 4. 行徳 ゆきな (長崎北) | 高3 | : | : |
| 5. 月川 帆夏 (長崎南) | 高3 | : | : |
| 6. 前田 さつき (長崎西) | 高3 | : | : |
| 7. 熊野 真子 (長崎商業) | 高2 | : | : |
| 8. 山口 藍梨 (長崎商業) | 高1 | : | : |

| 3組 | | | |
|------------------|----|----|----|
| | | 着順 | 時間 |
| 1. 流川 慶太 (瓊浦) | 高2 | : | : |
| 2. 高野 航史 (長崎西) | 高2 | : | : |
| 3. 平方 佑樹 (大村工業) | 高2 | : | : |
| 4. 齊藤 瑛介 (長崎北) | 高1 | : | : |
| 5. 川野 大希 (諫早商業) | 高3 | : | : |
| 6. 中村 蓮 (佐世保工業) | 高2 | : | : |
| 7. 竹野 翔太 (長崎北) | 高3 | : | : |
| 8. 田川雄一郎 (長崎北陽台) | 高1 | : | : |

| 4組 | | | |
|-----------------|----|----|----|
| | | 着順 | 時間 |
| 1. 三嶋 芽 (長崎西) | 高3 | : | : |
| 2. 西山 愛理 (諫早商業) | 高1 | : | : |
| 3. 渡邊 夢香 (長崎北) | 高2 | : | : |
| 4. 宮野 さくら (瓊浦) | 高3 | : | : |
| 5. 小関 綾乃 (青雲) | 高1 | : | : |
| 6. 中野 杏 (九州文化) | 高1 | : | : |
| 7. 山口 美雨 (長崎北) | 高3 | : | : |
| 8. 濱崎 柊歩 (長崎南) | 高2 | : | : |

| 4組 | | | |
|-----------------|----|----|----|
| | | 着順 | 時間 |
| 1. 二股 知也 (長崎西) | 高3 | : | : |
| 2. 松浦 陵太 (佐世保北) | 高1 | : | : |
| 3. 江頭 陽太 (長崎南山) | 高3 | : | : |
| 4. 榎並 咲 (九州文化) | 高2 | : | : |
| 5. 大久保一心 (長崎南山) | 高3 | : | : |
| 6. 東川 拓未 (鎮西学院) | 高1 | : | : |
| 7. 小関 泰誠 (青雲) | 高3 | : | : |
| 8. 田平 爽馬 (瓊浦) | 高3 | : | : |

| No. 38 男子 100m 自由形 予選 | | | |
|-----------------------|-----|----------|----|
| 県 50.73 | | 大会 58.56 | |
| | | 着順 | 時間 |
| 1組 | | | |
| 1. | () | | |
| 2. | () | | |
| 3. 木本 快 (青雲) | 高3 | : | : |
| 4. 大谷 匠 (青雲) | 高3 | : | : |
| 5. 阿野 拓生 (青雲) | 高1 | : | : |
| 6. | () | | |
| 7. | () | | |
| 8. | () | | |

| No. 38 男子 100m 自由形 | | 予選 | |
|--------------------|--------|----|-------|
| 県 | 50.73 | 大会 | 58.56 |
| | | 着順 | 時間 |
| 2組 | | | |
| 1. 岩佐 優弥 | (西海学園) | 高1 | ： |
| 2. 向井 結哉 | (大村) | 高1 | ： |
| 3. 長野 海翔 | (西陵) | 高1 | ： |
| 4. 谷岡 剛輝 | (瓊浦) | 高1 | ： |
| 5. 下釜 宇宙 | (西陵) | 高1 | ： |
| 6. 中村 莉空 | (佐世保北) | 高1 | ： |
| 7. 大坪 大鎧 | (長崎東) | 高1 | ： |
| 8. 末吉 佑 | (西陵) | 高1 | ： |

| No. 39 女子 200m 個人メドレー | | 予選 | |
|-----------------------|---------|----|---------|
| 県 | 2:15.40 | 大会 | 2:26.09 |
| | | 着順 | 時間 |
| 1組 | | | |
| 1. | () | | |
| 2. | () | | |
| 3. 下村 奏 | (青雲) | 高1 | ： |
| 4. 黒木 心琴 | (諫早) | 高3 | ： |
| 5. 山本 花依 | (諫早) | 高3 | ： |
| 6. | () | | |
| 7. | () | | |
| 8. | () | | |

| 3組 | | 着順 時間 | |
|----------|---------|-------|---|
| 1. 林 珠喜 | (長崎東) | 高1 | ： |
| 2. 荒木 祐二 | (大村工業) | 高3 | ： |
| 3. 諸岡 孝祐 | (長崎南山) | 高1 | ： |
| 4. 音成 陽虎 | (清峰) | 高3 | ： |
| 5. 大西 航平 | (精道三川台) | 高2 | ： |
| 6. 福田 寛也 | (九州文化) | 高3 | ： |
| 7. 養川 紘輝 | (長崎工業) | 高2 | ： |
| 8. 加藤 勇斗 | (大村工業) | 高3 | ： |

| 2組 | | 着順 時間 | |
|----------|---------|-------|---|
| 1. 大津 美緒 | (長崎商業) | 高1 | ： |
| 2. 近藤 叶望 | (佐世保高専) | 高1 | ： |
| 3. 犬塚 菜那 | (諫早商業) | 高2 | ： |
| 4. 北村 桜子 | (諫早商業) | 高1 | ： |
| 5. 和田 愛生 | (九州文化) | 高2 | ： |
| 6. 藤原 楓 | (長崎北) | 高2 | ： |
| 7. 松本 紗知 | (佐世保北) | 高3 | ： |
| 8. 田添 愛 | (瓊浦) | 高2 | ： |

| 4組 | | 着順 時間 | |
|----------|---------|-------|---|
| 1. 直塚 茶利 | (佐世保工業) | 高1 | ： |
| 2. 松村 優翔 | (海星) | 高3 | ： |
| 3. 早崎心太郎 | (長崎北) | 高2 | ： |
| 4. 江崎 佑己 | (長崎西) | 高3 | ： |
| 5. 本多 利貫 | (諫早商業) | 高2 | ： |
| 6. 末吉 来樹 | (佐世保工業) | 高2 | ： |
| 7. 池田 優斗 | (佐世保北) | 高3 | ： |
| 8. 吉岡 郁斗 | (長崎西) | 高3 | ： |

| No. 40 男子 200m 個人メドレー | | 予選 | |
|-----------------------|---------|----|---------|
| 県 | 2:00.24 | 大会 | 2:23.75 |
| | | 着順 | 時間 |
| 1組 | | | |
| 1. 前田 圭介 | (佐世保工業) | 高1 | ： |
| 2. 緒方 智大 | (諫早商業) | 高3 | ： |
| 3. 大友 蒼介 | (長崎南) | 高1 | ： |
| 4. 養浦 大也 | (長崎南) | 高2 | ： |
| 5. 伊東 陽 | (長崎北) | 高2 | ： |
| 6. 就 太一 | (鎮西学院) | 高3 | ： |
| 7. 佐藤 海翔 | (佐世保工業) | 高2 | ： |
| 8. | () | | |

| 5組 | | 着順 時間 | |
|----------|--------|-------|---|
| 1. 岩田 隼飛 | (諫早商業) | 高3 | ： |
| 2. 木村 駿介 | (海星) | 高3 | ： |
| 3. 三條 寛和 | (長崎南) | 高2 | ： |
| 4. 米澤 龍哉 | (瓊浦) | 高2 | ： |
| 5. 亀淵隼太郎 | (大村工業) | 高2 | ： |
| 6. 橋口 拓海 | (長崎南) | 高2 | ： |
| 7. 松田 絢伸 | (長崎北) | 高1 | ： |
| 8. 江副 瀧 | (諫早商業) | 高2 | ： |

| 2組 | | 着順 時間 | |
|----------|---------|-------|---|
| 1. 本 廉太郎 | (長崎南) | 高2 | ： |
| 2. 河津 里玖 | (九州文化) | 高3 | ： |
| 3. 川口 湧太 | (佐世保北) | 高2 | ： |
| 4. 大内田伸介 | (長崎北) | 高3 | ： |
| 5. 磯江 敦 | (大村工業) | 高3 | ： |
| 6. 中山 泰雅 | (佐世保工業) | 高1 | ： |
| 7. 戸村 響 | (長崎南山) | 高3 | ： |
| 8. 下釜 永遠 | (諫早商業) | 高3 | ： |

| 6組 | | 着順 時間 | |
|-----------|---------|-------|---|
| 1. 大良 恵心 | (長崎南山) | 高1 | ： |
| 2. 吉村 健祐 | (佐世保工業) | 高3 | ： |
| 3. 高比良 竜一 | (瓊浦) | 高2 | ： |
| 4. 原田 悠生 | (佐世保北) | 高3 | ： |
| 5. 白根 舜大 | (長崎北) | 高2 | ： |
| 6. 石橋 厚志 | (長崎南) | 高2 | ： |
| 7. 小田 歩 | (長崎南山) | 高3 | ： |
| 8. 木山 息吹 | (九州文化) | 高3 | ： |

| 3組 | | 着順 時間 | |
|----------|--------|-------|---|
| 1. 竹野 翔太 | (長崎北) | 高3 | ： |
| 2. 鈴山 瑞稀 | (長崎東) | 高1 | ： |
| 3. 平山 温大 | (諫早) | 高3 | ： |
| 4. 鳥越 慧士 | (諫早) | 高2 | ： |
| 5. 野上 海斗 | (瓊浦) | 高3 | ： |
| 6. 川口 纏 | (瓊浦) | 高1 | ： |
| 7. 松永 康志 | (長崎商業) | 高1 | ： |
| 8. 加藤 麗央 | (瓊浦) | 高3 | ： |

No. 41 女子 4x100m メドレーリレー 決勝

県 4:20.19

大会 4:47.64

| | | | | 第一泳者 | 着順 | 時間 |
|----|---|---|---|------|----|----|
| 1. | (| . | . | | | |
| 2. | (| . | . | | | |
| 3. | (| . | . | | | |
| 4. | (| . | . | | | |
| 5. | (| . | . | | | |
| 6. | (| . | . | | | |
| 7. | (| . | . | | | |
| 8. | (| . | . | | | |

No. 42 男子 4x100m メドレーリレー 決勝

県 3:53.51

大会 5:04.08

| | | | | 第一泳者 | 着順 | 時間 |
|----|---|---|---|------|----|----|
| 1. | (| . | . | | | |
| 2. | (| . | . | | | |
| 3. | (| . | . | | | |
| 4. | (| . | . | | | |
| 5. | (| . | . | | | |
| 6. | (| . | . | | | |
| 7. | (| . | . | | | |
| 8. | (| . | . | | | |

No. 43 女子 400m 自由形 タイム決勝

県 4:18.48

大会 4:41.01

| 1組 | | 着順 | 時間 | 2組 | | 着順 | 時間 |
|---------------|-----|----|-----|-----------------|---|----|-----|
| 1. | () | | | 1. 高江 諒 (長崎北) |) | 高1 | : . |
| 2. | () | | | 2. 城谷 柁一郎 (長崎南) |) | 高3 | : . |
| 3. 城野 未怜 (瓊浦) |) | 高3 | : . | 3. 舩屋 広大 (瓊浦) |) | 高2 | : . |
| 4. 太田尾美瑠 (瓊浦) |) | 高3 | : . | 4. 林 寛翔 (清峰) |) | 高1 | : . |
| 5. 白濱 樹絆 (瓊浦) |) | 高3 | : . | 5. 俣野 凌空 (瓊浦) |) | 高3 | : . |
| 6. | () | | | 6. 松本 悠孝 (瓊浦) |) | 高1 | : . |
| 7. | () | | | 7. 石崎 大翔 (長崎南) |) | 高2 | : . |
| 8. | () | | | 8. 篠崎優二郎 (長崎北) |) | 高1 | : . |

| 2組 | | 着順 | 時間 | 3組 | | 着順 | 時間 |
|------------------|-----|----|-----|-----------------|---|----|-----|
| 1. 竹市 希羽 (長崎南) |) | 高3 | : . | 1. 前田 直樹 (佐世保北) |) | 高1 | : . |
| 2. 棕野 弥菜 (長崎北) |) | 高2 | : . | 2. 清 智也 (九州文化) |) | 高3 | : . |
| 3. 久保 紅葉 (諫早商業) |) | 高2 | : . | 3. 柴原 涼太 (大村) |) | 高1 | : . |
| 4. 前川 結衣 (九州文化) |) | 高2 | : . | 4. 大原 輝也 (大村工業) |) | 高1 | : . |
| 5. 江口 純歩 (諫早商業) |) | 高3 | : . | 5. 谷口 巧 (佐世保南) |) | 高2 | : . |
| 6. 竹市 綾乃 (佐世保高専) |) | 高3 | : . | 6. 岩本 幸大 (大村工業) |) | 高2 | : . |
| 7. 寺田 七望 (諫早商業) |) | 高2 | : . | 7. 高宮 怜希 (大村工業) |) | 高2 | : . |
| 8. | () | | | 8. 永瀬 歩音 (長崎南山) |) | 高2 | : . |

No. 44 男子 400m 自由形 タイム決勝

県 4:00.09

大会 4:34.21

| 1組 | | 着順 | 時間 |
|------------------|-----|----|-----|
| 1. | () | | |
| 2. 八頭司陽貴 (佐世保工業) |) | 高1 | : . |
| 3. 後田 雄翔 (西陵) |) | 高1 | : . |
| 4. 湯浅通之介 (佐世保工業) |) | 高2 | : . |
| 5. 長野 海翔 (西陵) |) | 高1 | : . |
| 6. 長松 司 (長崎南) |) | 高3 | : . |
| 7. | () | | |
| 8. | () | | |

No. 45 女子 100m 背泳ぎ 決勝

県 1:02.71

大会 1:08.51

| | | 着順 | 時間 |
|----|-----|----|----|
| 1. | () | | |
| 2. | () | | |
| 3. | () | | |
| 4. | () | | |
| 5. | () | | |
| 6. | () | | |
| 7. | () | | |
| 8. | () | | |

| | | | |
|-----------------------|-------|-------|---------|
| No. 46 男子 100m 背泳ぎ 決勝 | | | |
| 県 | 56.43 | 大会 | 1:04.79 |
| | | 着順 | 時間 |
| 1. | () | _____ | |
| 2. | () | _____ | |
| 3. | () | _____ | |
| 4. | () | _____ | |
| 5. | () | _____ | |
| 6. | () | _____ | |
| 7. | () | _____ | |
| 8. | () | _____ | |

| | | | |
|-----------------------|-------|-------|---------|
| No. 51 女子 100m 自由形 決勝 | | | |
| 県 | 57.07 | 大会 | 1:01.29 |
| | | 着順 | 時間 |
| 1. | () | _____ | |
| 2. | () | _____ | |
| 3. | () | _____ | |
| 4. | () | _____ | |
| 5. | () | _____ | |
| 6. | () | _____ | |
| 7. | () | _____ | |
| 8. | () | _____ | |

| | | | |
|-----------------------|---------|-------|---------|
| No. 47 女子 100m 平泳ぎ 決勝 | | | |
| 県 | 1:10.72 | 大会 | 1:17.07 |
| | | 着順 | 時間 |
| 1. | () | _____ | |
| 2. | () | _____ | |
| 3. | () | _____ | |
| 4. | () | _____ | |
| 5. | () | _____ | |
| 6. | () | _____ | |
| 7. | () | _____ | |
| 8. | () | _____ | |

| | | | |
|-----------------------|-------|-------|-------|
| No. 52 男子 100m 自由形 決勝 | | | |
| 県 | 50.73 | 大会 | 58.56 |
| | | 着順 | 時間 |
| 1. | () | _____ | |
| 2. | () | _____ | |
| 3. | () | _____ | |
| 4. | () | _____ | |
| 5. | () | _____ | |
| 6. | () | _____ | |
| 7. | () | _____ | |
| 8. | () | _____ | |

| | | | |
|-----------------------|---------|-------|---------|
| No. 48 男子 100m 平泳ぎ 決勝 | | | |
| 県 | 1:03.77 | 大会 | 1:15.76 |
| | | 着順 | 時間 |
| 1. | () | _____ | |
| 2. | () | _____ | |
| 3. | () | _____ | |
| 4. | () | _____ | |
| 5. | () | _____ | |
| 6. | () | _____ | |
| 7. | () | _____ | |
| 8. | () | _____ | |

| | | | |
|--------------------------|---------|-------|---------|
| No. 53 女子 200m 個人メドレー 決勝 | | | |
| 県 | 2:15.40 | 大会 | 2:26.09 |
| | | 着順 | 時間 |
| 1. | () | _____ | |
| 2. | () | _____ | |
| 3. | () | _____ | |
| 4. | () | _____ | |
| 5. | () | _____ | |
| 6. | () | _____ | |
| 7. | () | _____ | |
| 8. | () | _____ | |

| | | | |
|-------------------------|---------|-------|---------|
| No. 49 女子 100m バタフライ 決勝 | | | |
| 県 | 1:00.76 | 大会 | 1:04.08 |
| | | 着順 | 時間 |
| 1. | () | _____ | |
| 2. | () | _____ | |
| 3. | () | _____ | |
| 4. | () | _____ | |
| 5. | () | _____ | |
| 6. | () | _____ | |
| 7. | () | _____ | |
| 8. | () | _____ | |

| | | | |
|--------------------------|---------|-------|---------|
| No. 54 男子 200m 個人メドレー 決勝 | | | |
| 県 | 2:00.24 | 大会 | 2:23.75 |
| | | 着順 | 時間 |
| 1. | () | _____ | |
| 2. | () | _____ | |
| 3. | () | _____ | |
| 4. | () | _____ | |
| 5. | () | _____ | |
| 6. | () | _____ | |
| 7. | () | _____ | |
| 8. | () | _____ | |

| | | | |
|-------------------------|-------|-------|---------|
| No. 50 男子 100m バタフライ 決勝 | | | |
| 県 | 52.83 | 大会 | 1:02.33 |
| | | 着順 | 時間 |
| 1. | () | _____ | |
| 2. | () | _____ | |
| 3. | () | _____ | |
| 4. | () | _____ | |
| 5. | () | _____ | |
| 6. | () | _____ | |
| 7. | () | _____ | |
| 8. | () | _____ | |

No. 55 女子 4x200m フリーリレー タイム決勝

県 8:53.27

大会 8:59.83

| | | | | | |
|---------|---|---|---|---|---|
| 1. | (| . | . | . |) |
| 2. 長崎北 | (| . | . | . |) |
| 3. 長崎南 | (| . | . | . |) |
| 4. 九州文化 | (| . | . | . |) |
| 5. 諫早商業 | (| . | . | . |) |
| 6. 長崎西 | (| . | . | . |) |
| 7. 瓊浦 | (| . | . | . |) |
| 8. | (| . | . | . |) |

第一泳者 着順 時間

| | | |
|---|---|---|
| : | : | : |
| : | : | : |
| : | : | : |
| : | : | : |
| : | : | : |
| : | : | : |
| : | : | : |
| : | : | : |

No. 56 男子 4x200m フリーリレー タイム決勝

県 8:00.33

大会 9:01.29

1組

| | | | | | |
|--------|---|---|---|---|---|
| 1. | (| . | . | . |) |
| 2. | (| . | . | . |) |
| 3. 青雲 | (| . | . | . |) |
| 4. 長崎北 | (| . | . | . |) |
| 5. 長崎西 | (| . | . | . |) |
| 6. | (| . | . | . |) |
| 7. | (| . | . | . |) |
| 8. | (| . | . | . |) |

第一泳者 着順 時間

| | | |
|---|---|---|
| : | : | : |
| : | : | : |
| : | : | : |
| : | : | : |
| : | : | : |
| : | : | : |
| : | : | : |
| : | : | : |

2組

| | | | | | |
|----------|---|---|---|---|---|
| 1. 九州文化 | (| . | . | . |) |
| 2. 佐世保北 | (| . | . | . |) |
| 3. 佐世保工業 | (| . | . | . |) |
| 4. 大村工業 | (| . | . | . |) |
| 5. 長崎南山 | (| . | . | . |) |
| 6. 瓊浦 | (| . | . | . |) |
| 7. 長崎南 | (| . | . | . |) |
| 8. 諫早商業 | (| . | . | . |) |

第一泳者 着順 時間

| | | |
|---|---|---|
| : | : | : |
| : | : | : |
| : | : | : |
| : | : | : |
| : | : | : |
| : | : | : |
| : | : | : |
| : | : | : |

令和6年6月2日

長崎県立武道館

女子団体組手

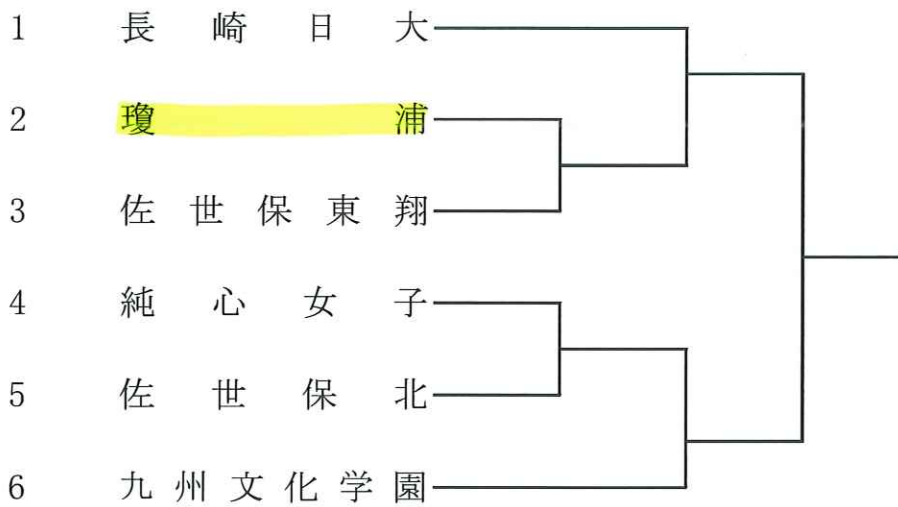

男子団体組手



令和6年度(第76回)長崎県高等学校総合体育大会 空手道競技
 令和6年6月1日(土)・2日(日) 会場 長崎県立武道館
 男子個人組手(38名)

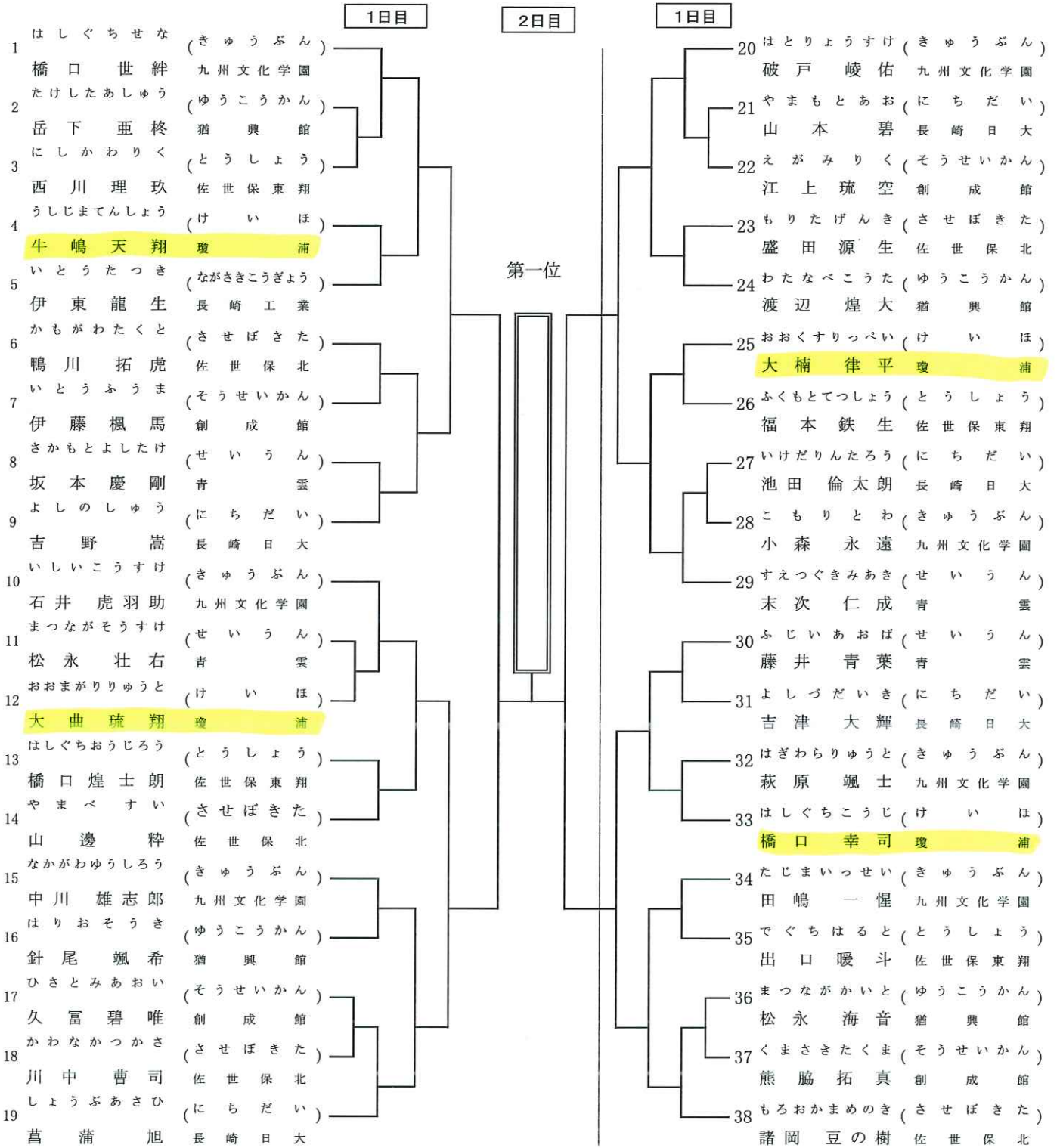

令和6年度(第76回)長崎県高等学校総合体育大会 空手道競技

令和6年6月1日(土)・2日(日) 会場 長崎県立武道館

女子個人組手(29名)

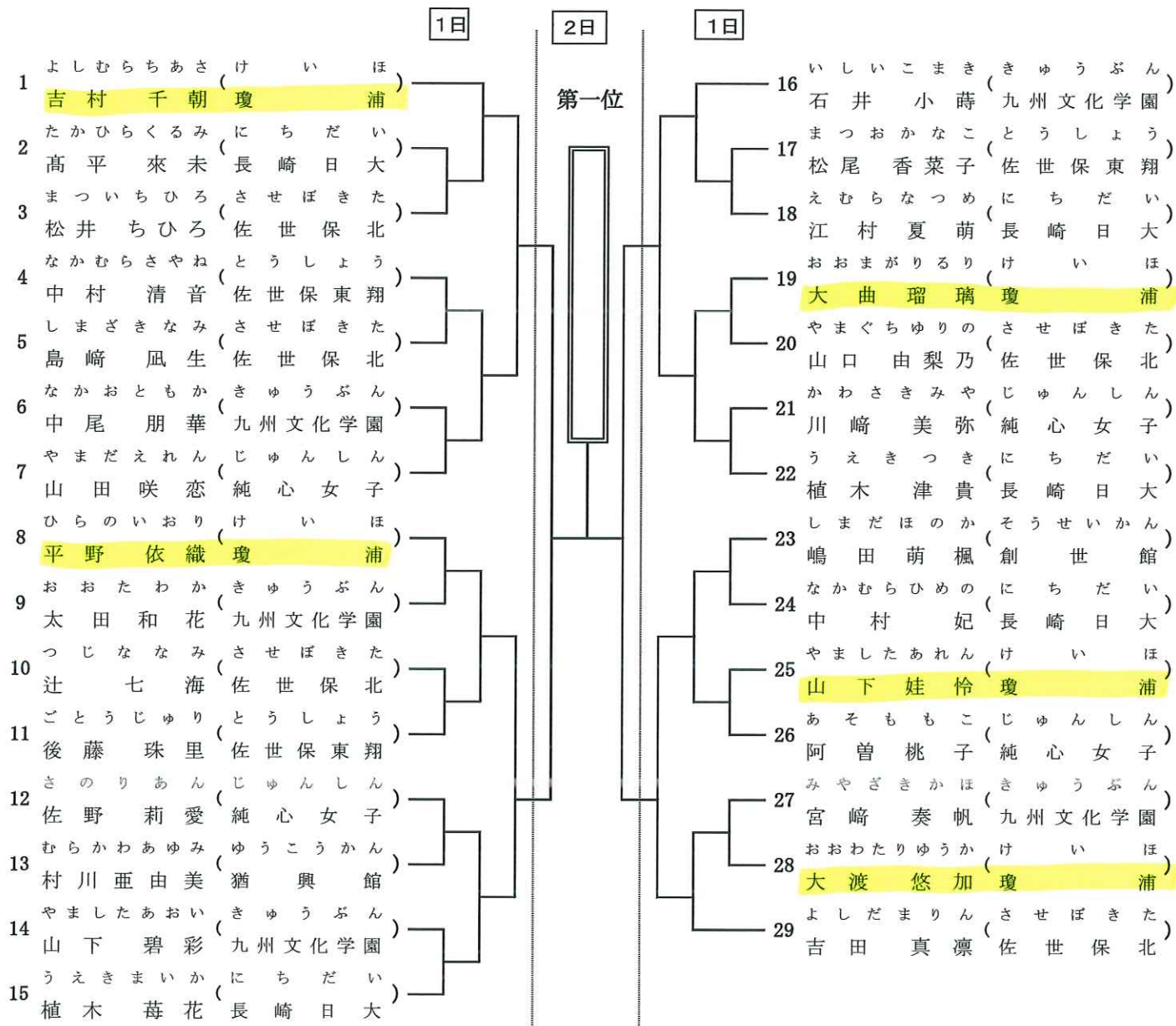

令和6年度（第76回）長崎県高等学校総合体育大会 空手道競技 出場選手名簿

令和6年6月1日（土）・2日（日） 会場 長崎県立武道館

T1

☆ 予選は各コート4名残す。

| 番号 | 選手名 | 学校名 | 予選 | | | 再試合（同点の場合） | | |
|----|-------------------|-----------------|----|----|----|------------|----|----|
| | | | 形名 | 得点 | 順位 | 形名 | 得点 | 順位 |
| 1 | にしかわりく 西川理玖 | とうしよ 佐世保東翔 | | | | | | |
| 2 | わたなべこうた 渡辺煌大 | ゆうこうかん 猶興館 | | | | | | |
| 3 | やましたしょうた 山下翔太 | きゅうぶん 九州文化学園 | | | | | | |
| 4 | さわせゆうき 澤勢優輝 | せいいうん 青雲 | | | | | | |
| 5 | いとうふうま 伊藤楓馬 | そうせいかん 創成館 | | | | | | |
| 6 | おのうえしもん 尾上獅門 | ながさきひがし 長崎東 | | | | | | |
| 7 | はとりょうすけ 破戸峻佑 | きゅうぶん 九州文化学園 | | | | | | |
| 8 | やまもとあお 山本碧 | にちだい 長崎日大 | | | | | | |
| 9 | もろおかまめのき 諸岡豆の樹 | させぼきた 佐世保北 | | | | | | |
| 10 | こんどうひさひと 近藤寿仁 | けいほ 瓊浦 | | | | | | |
| 11 | かわなかつかさ 川中曹司 | させぼきた 佐世保北 | | | | | | |

T2

☆ 予選は各コート4名残す。

| 番号 | 選手名 | 学校名 | 予選 | | | 再試合（同点の場合） | | |
|----|--------------------|-------------------|----|----|----|------------|----|----|
| | | | 形名 | 得点 | 順位 | 形名 | 得点 | 順位 |
| 1 | やましたこうき 山下康輝 | させぼきた 佐世保北 | | | | | | |
| 2 | いとうたつき 伊東龍生 | ながさきこうぎょう 長崎工業 | | | | | | |
| 3 | はしぐちおうじろう 橋口煌士朗 | とうしよ 佐世保東翔 | | | | | | |
| 4 | ふじいあおば 藤井青葉 | せいいうん 青雲 | | | | | | |
| 5 | おおくすりっぺい 大楠律平 | けいほ 瓊浦 | | | | | | |
| 6 | つかもとこうき 塚本晃己 | きゅうぶん 九州文化学園 | | | | | | |
| 7 | あかぎゆうと 赤木祐仁 | きゅうぶん 九州文化学園 | | | | | | |
| 8 | ひさとみあおい 久富碧唯 | そうせいかん 創成館 | | | | | | |
| 9 | たけしたあしゅう 岳下亜終 | ゆうこうかん 猶興館 | | | | | | |
| 10 | ふじながとうま 藤永登真 | させぼきた 佐世保北 | | | | | | |
| 11 | いえながかいと 家永海人 | にちだい 長崎日大 | | | | | | |

令和6年度（第76回）長崎県高等学校総合体育大会 空手道競技 出場選手名簿
 令和6年6月1日（土）・2日（日） 会場 県立武道館

T1

☆ 予選は各コート4名残す。

| 番号 | 選手名 | 学校名 | 予選 | | | 再試合（同点の場合） | | |
|----|------------------|----------------|----|----|----|------------|----|----|
| | | | 形名 | 得点 | 順位 | 形名 | 得点 | 順位 |
| 1 | ごとうじゅり 後藤 珠里 | とうしよ 佐世保東翔 | | | | | | |
| 2 | なかざとにちか 中里 日香 | じゅんしん 純心女子 | | | | | | |
| 3 | やまぐちゆり 山口 由梨 | させぼき 乃佐世保北 | | | | | | |
| 4 | ほんだりん 本田 凛 | にちだ 長崎日大 | | | | | | |
| 5 | かわさきみ 川崎 美弥 | じゅんしん 純心女子 | | | | | | |
| 6 | なかおこはる 中尾 湖春 | ながさき 長崎商業 | | | | | | |
| 7 | いしいこまき 石井 小蒔 | きゅうぶ 九州文化学園 | | | | | | |
| 8 | ひらのいおり 平野 依織 | けいほ 瓊浦 | | | | | | |
| 9 | みやざきかほ 宮崎 奏帆 | きゅうぶ 九州文化学園 | | | | | | |

T2

☆ 予選は各コート4名残す。

| 番号 | 選手名 | 学校名 | 予選 | | | 再試合（同点の場合） | | |
|----|-------------------|----------------|----|----|----|------------|----|----|
| | | | 形名 | 得点 | 順位 | 形名 | 得点 | 順位 |
| 1 | かみくぼりおん 上久保 凛音 | にちだ 長崎日大 | | | | | | |
| 2 | たけだゆいか 岳田 唯花 | きゅうぶ 九州文化学園 | | | | | | |
| 3 | なかむらさやね 中村 清音 | とうしよ 佐世保東翔 | | | | | | |
| 4 | よしだまりん 吉田 真凛 | させぼき 乃佐世保北 | | | | | | |
| 5 | おおまがりるり 大曲 瑠璃 | けいほ 瓊浦 | | | | | | |
| 6 | つじななみ 辻 七海 | させぼき 乃佐世保北 | | | | | | |
| 7 | やまだえれん 山田 咲恋 | じゅんしん 純心女子 | | | | | | |
| 8 | なかやまゆうり 中山 結理 | きゅうぶ 九州文化学園 | | | | | | |